

.detail3

the new contemporary

complementi | *occasional furniture*

lampade | *lamps*

carta da parati | *wallpapers*

tappeti | *rugs*

oggettistica | *objects*

Tonin

CASA

Tonin

CASA



complementi
occasional furniture

adachi	006		
adele	008	log	112
aida	010	logos	116
alaric	014	lost	118
albatros	016	maistri	120
alga	018	maki	122
alissa	022	matrix	126
amaranto	024	memo	128
amburgo	026	mix	130
amira	030	narciso	138
andorra	034	nipper	140
andra	038	norman	144
anemone	040	pandora	148
ariel	044	parioli	150
arona	046	plissé	152
beside	048	quiet	156
book	050	raffaello	160
botero	052	rea	162
celine	056	remind	164
central	058	rimini	170
chakra	060	shine	174
circle	064	space	178
cora	066	spiga	182
cruz	072	sunset	186
detroit	076	tree	190
dubai	078	tudor	194
flute	084	tweens	198
fly	088	valentine	200
hammer	092	vanity	204
icon	094	vela	206
ios	098	velo	208
ivy	104	volup	210
kos	106	wood	212



lampade
lamps

atomo	216
dalì	222
dreamy	226
étoile	232
goldie	236
macrabè	238
ming	242
miss	244
odissea	246
oriani	248
pandora light	250
retrò	254
rivalto	258

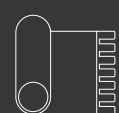

tappeti
rugs

boccioni	276
certosa	278
farfa	280
giotto	282
palmanova	284
volta	286



oggettistica
objects

anfora	290
aria & bulbo	292
bulbo relief	294
cin cin	296
geometric	298
nido & adamo	
ed eva	300
stripe	302
vulcano	304
sailon	306

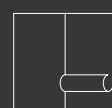

carta da parati
wallpapers

wallpapers	264
------------	-----

adachi

design_Studio 28

IT

Adachi riprende le forme di un elegante alambicco, dallo stelo lungo e snello che si apre in un top in vetro temperato. A permettere la creazione di una forma così particolare, un materiale duttile e prestante come l'agglomerato di marmo.

EN

Adachi reminds of an elegant alembic, with a long stem opening to hold the tempered glass top. Cultured marble - an extremely ductile and strong material - allowed to arrange such a peculiar shape.

RU

Adachi напоминает элегантный перегонный куб с длинным открывающимся стеблем, удерживающим поверхность из закаленного стекла. Искусственный мрамор - чрезвычайно пластичный и крепкий материал - позволил получить такую своеобразную форму.

ES

Adachi recuerda a un alambique elegante, con una abertura de tallo largo para sostener la superficie de cristal temperado. Mármol refinado, un material extremadamente fuerte y dúctil que da libertad para conseguir una forma tan espectacular.

FR

Adachi rappelle un alambic élégant, avec une longue tige s'ouvrant pour maintenir le plateau en verre trempé. Simili-marbre - un matériau extrêmement malléable et résistant - a permis d'obtenir une telle forme particulière.

8155

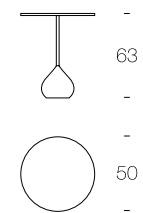

8155H

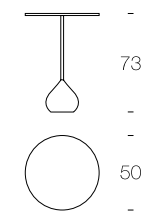

Adachi
base champagne lucida/glossy champagne base (560);
top vetro trasparente/transparent glass top (V81).

adele

design_Angelo Tomaiuolo

IT

Il design di Adele lo rende perfetto per adattarsi a diversi luoghi di varie dimensioni. Un triangolo con struttura in metallo verniciato – bianco lucido, nero lucido o champagne lucido – la cui essenza contemporanea viene mitigata dal piano in noce canaletto, o rovere scuro termotrattato.

EN

Adele's design makes it perfectly adaptable to every kind of room. A triangle held by a varnished metal structure – glossy white, or glossy black – whose contemporary essence slightly diminishes with the Canaletto walnut, or the dark, heat-treated oak top.

RU

Дизайн Adele делает его идеальным решением для любого интерьера и пространства. Треугольник со структурой из окрашенного металла – это может быть глянцевый белый, глянцевый черный или глянцевый шампанский, – чья современная сущность смягчается столешницей и черного ореха или темного термообработанного дуба

ES

El diseño de Adele hace que se pueda adaptar a cualquier tipo de ambiente. Un triángulo sostenido por una estructura de metal barnizado, blanco mate, negro mate y bronce piedra, cuya esencia contemporánea se desvanece ligeramente con la superficie de nogal Canaletto, o roble oscuro tratado térmicamente.

FR

La conception d'Adele la rend parfaitement adaptable à tout type de chambre. Un triangle soutenu par une structure en métal verni – blanc mat, noir mat et bronze pierre – dont l'essence contemporaine diminue légèrement avec le plateau en noyer Canaletto, ou chêne foncé traité thermiquement.

6033

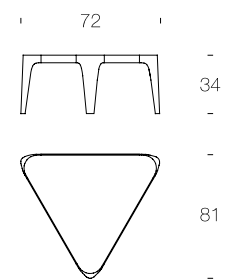

Adele
struttura bianco opaco/matt white structure (01);
top rovere scuro/dark oak top (16).

aida

design_Angelo Tomaiuolo

IT

Come l'amore della principessa, anche Aida si fonda su due elementi estremamente diversi: una base in vetro trasparente, in tre linee rigide; un piano rivestito in legno noce canaletto, o rovere scuro termotrattato, tondeggiante. Una lavorazione complessa per armonizzare materie e disegni.

EN

Just like the loves of the famous princess, this Aida is split between two very different elements: a see-through glass base, designed with three firm lines; a round Canaletto walnut, or dark heat-treated oak covered top. A complex manufacture, to harmonize materials and design.

RU

Как и любовь принцессы, модель Aida также основана на двух разных элементах: основание из прозрачного стекла, которое продолжается тремя строгими линиями, и столешница с округлыми формами из ореха или термообработанного темного дуба. Это результат сложного процесса обработки, согласующего разные материалы и формы.

ES

Al igual que los amores de la famosa princesa, esta Aida está dividida en dos elementos muy diferentes: una base de cristal transparente, diseñada con tres líneas firmes y una superficie redonda de nogal Canaletto o roble oscuro tratado térmicamente. Una fabricación completa, para armonizar los materiales y el diseño.

FR

Tout comme les amours de la célèbre princesse, cette Aida est partagée entre deux éléments très différents: une base en verre transparente, conçue avec trois lignes fixes ; un dessus rond recouvert de noyer Canaletto, ou de chêne foncé traité thermiquement. Une fabrication complexe, pour harmoniser les matériaux et le design.

6038

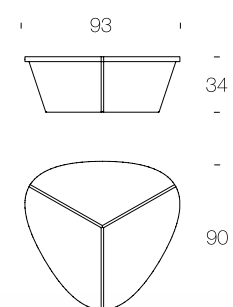

6037

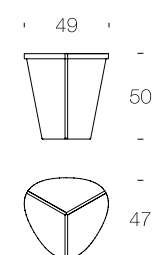

Aida
struttura vetro extrachiaro trasparente/
extra-clear transparent glass structure (V100);
top noce Canaletto/Canaletto walnut top (14).





Aida
struttura vetro extrachiaro trasparente/
extra-clear transparent glass structure (V100);
top noce Canaletto/Canaletto walnut top (14).



alaric

design_Andrea Lucatello

IT

Alaric è una linea morbida ed essenziale, che rende protagonista la particolare lavorazione del vetro curvato. Lunghi dall'asservire alla sola estetica, le curve e le rientranze di Alaric fungono da doppio ripiano e da portariviste.

EN

Alaric is an essential and soft line, and is the best way to let the curved glassworking stand out. The manufacture needs not to be considered mere aesthetic, for curves and bends are thought to produce a double top, and a magazine-rack.

RU

Alaric — существенная и мягкая линия, и это лучший способ позволить гнтому стеклу выделиться. Производство не следует рассматривать лишь с эстетической стороны, так как изгибы и скручивания создают двойную поверхность, а также саму журнальную стойку.

ES

Alaric es una línea sencilla y suave y es la mejor de manera de hacer que destaque el cristal curvado. La fabricación no se centra meramente en lo estético ya que las curvas y pliegues crean una doble superficie y un estante para revistas.

FR

Alaric est une ligne essentielle et douce, et c'est le meilleur moyen pour laisser le verre incurvé se démarquer. La réalisation a besoin de ne pas être considérée simplement comme esthétique, les courbes et les coudes sont pensés pour produire un double plateau, et un compartiment pour les magazines.

6223

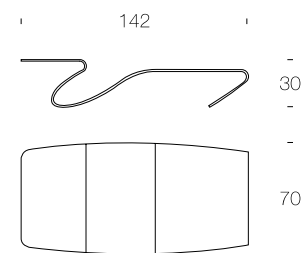

Alaric
struttura vetro extrachiaro trasparente/
extra-clear transparent glass structure(V100).

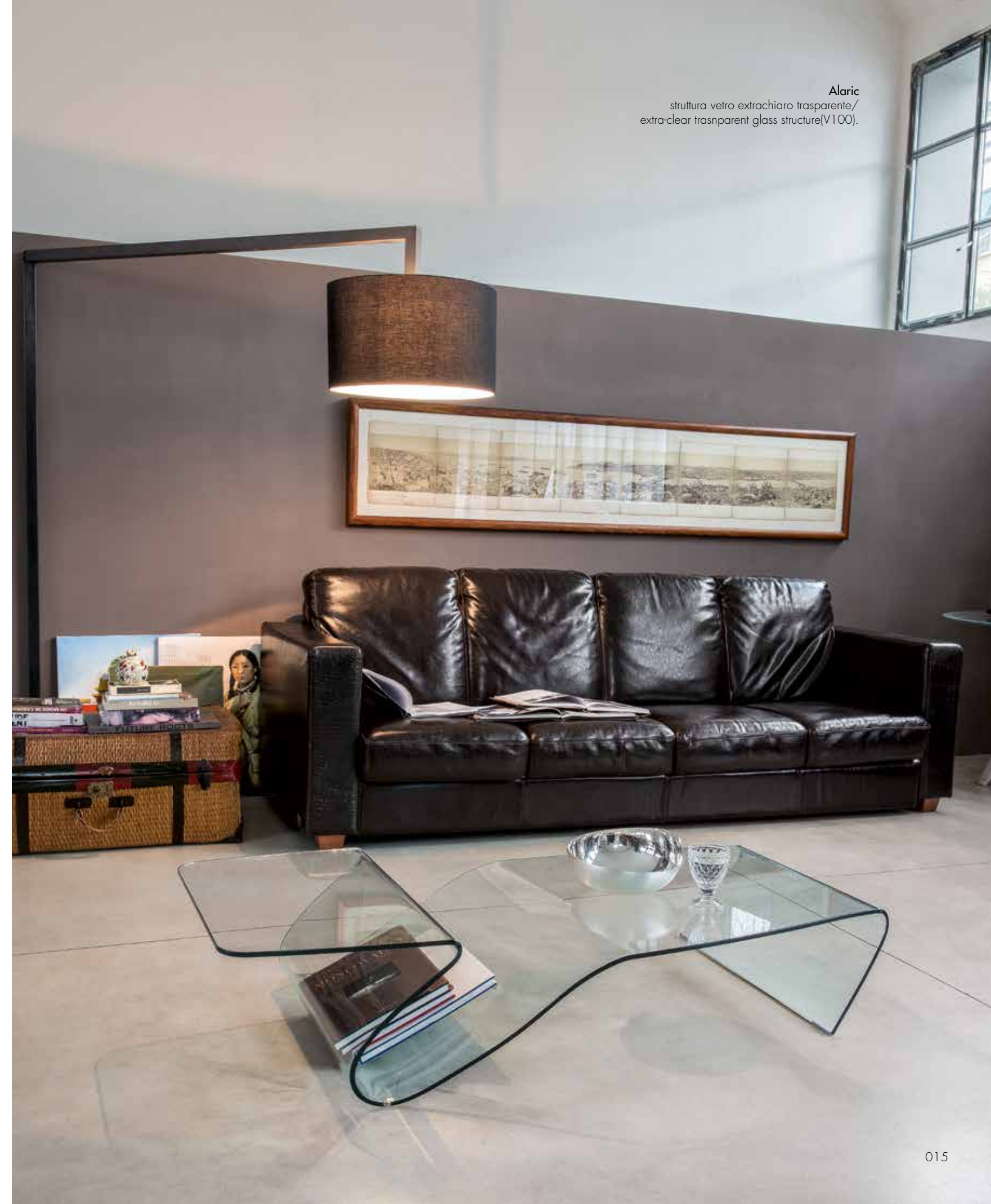

albatros

design_Andrea Lucatello

IT

Due ali di metallo curvato si incontrano in un inserto in legno, creando un disegno che decora il muro cui si appoggia. Consolle e mensola Albatross si prestano a diversi ambienti, grazie alla gamma di colorazioni disponibili. Finiture in bronzo pietra, verniciato bianco, rosa cipria e grigio caldo riescono a concedere un'immagine sempre diversa a ciascun complemento.

EN

Two curved metal wings meet in a wood joint, creating a decoration for the wall against which they stand. Albatross console table and shelf are perfect for different interiors, thanks to the range of colors available. Stone bronze, white varnished, pink powder and warm grey finishes manage to make every piece look extremely different from the other.

RU

Два изогнутых металлических крыла встречаются в древесине, создавая рисунок, украшающий стену. Консоль и полка Albatross идеально подойдут для любого интерьера благодаря выбору цветовой отделки. Бронза "натуральный камень", белая эмаль, розовая пудра и серый придадут каждому элементу новый штрих и эффект.

ES

Dos alas metálicas curvadas se unen en una junta de madera maciza, creando una decoración para la pared contra la que se encuentran. La mesa consola y estantería Albatros son perfectas para diferentes interiores, gracias a la gama de colores disponibles. Los acabados en bronce piedra, blanco barnizado y polvo rosa hacen que cada pieza parezca totalmente diferente de la otra.

FR

Deux ailes métalliques recourbées se rencontrent sur une jonction en bois massif, créant une décoration pour le mur contre lequel elles se situent. La console et l'étagère Albatross sont parfaits pour différents intérieurs, grâce à la gamme de couleurs disponibles. Des finitions en pierre bronze, verni blanc et rose poudré parviennent à faire que chaque pièce se voit très différentes les unes des autres.

6441

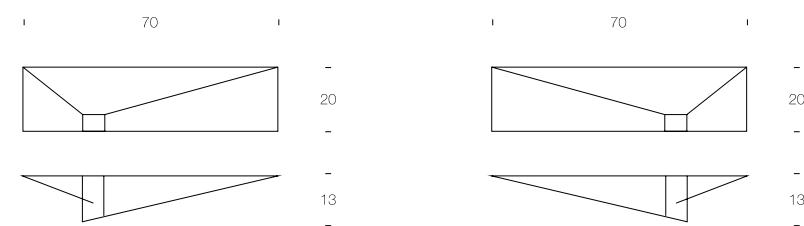

Albatros
struttura bianco opaco e nero opaco/
matt white and matt black structure (01, 02);
inserti noce Canaletto/Canaletto walnut inserts (14).



alga

design_Davide Bozzini

IT

Alga nasce da un'idea di movimento, dalle linee morbide e pacate che si creano nel mondo sottomarino. Una struttura tubulare in metallo laccato che culmina in eleganti cerchi appendiabiti.

EN

Alga was born from a concept of movement, from the underwater world's soft and quiet lines. It is a tubular, painted metal structure, culminating in elegant, round coathangers.

RU

Alga родилась из концепции движения, мягких и спокойных линий подводного мира. Это трубчатая, окрашенная металлическая конструкция, представленная в виде элегантной, круглой вешалки для пальто.

ES

Alga nació de un concepto de movimiento, de las líneas tranquilas y suaves del mundo submarino. Se trata de una estructura tubular de metal pintado que culmina en un perchero redondo y elegante.

FR

Alga est né d'un concept de mouvement, des lignes souples et silencieuses du monde sous-marin. C'est une structure tubulaire, en métal peint, culminant dans un élégant portemanteaux rond.

7416

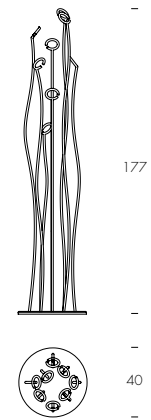

Alga
struttura rosa Agata/
Agata pink structure (68)



Alga
struttura bianco opaco e grigio carbone/
matt white and carbon grey structure (01, 10).



Alga
struttura beige opaco e bronzo pietra/
matt beige and stone bronze structure (36, 83).

alissa

design_Tonin Casa Creatives

IT

Il vetro curvato è la materia sulla quale si fonda Alissa, tavolino dalla forma leggera e delicata, declinabile nelle colorazioni predilette da ciascuno: bronzo trasparente, fumé, extra-chiaro.

EN

Curved glass is everything, in Alissa coffee table: it is light and delicate, and it can satisfy everyone's taste: be it transparent bronze, transparent fumé or extra-clear.

RU

Гнущее стекло в журнальном столике Alissa — это многое: он легкий и тонкий, и может удовлетворить любой вкус: будь то прозрачный, из прозрачной бронзы или экстра-прозрачный.

ES

El cristal curvado lo es todo en la mesa de centro Alissa: es ligero y delicado y puede satisfacer todos los gustos, ya sea fumé, de bronce transparente o extraclaro.

FR

Le verre incurvé est tout, dans la table basse Alissa: il est léger et délicat, et il peut satisfaire tous les goûts: qu'il soit fumé, bronze transparent, ou très clair.

6806

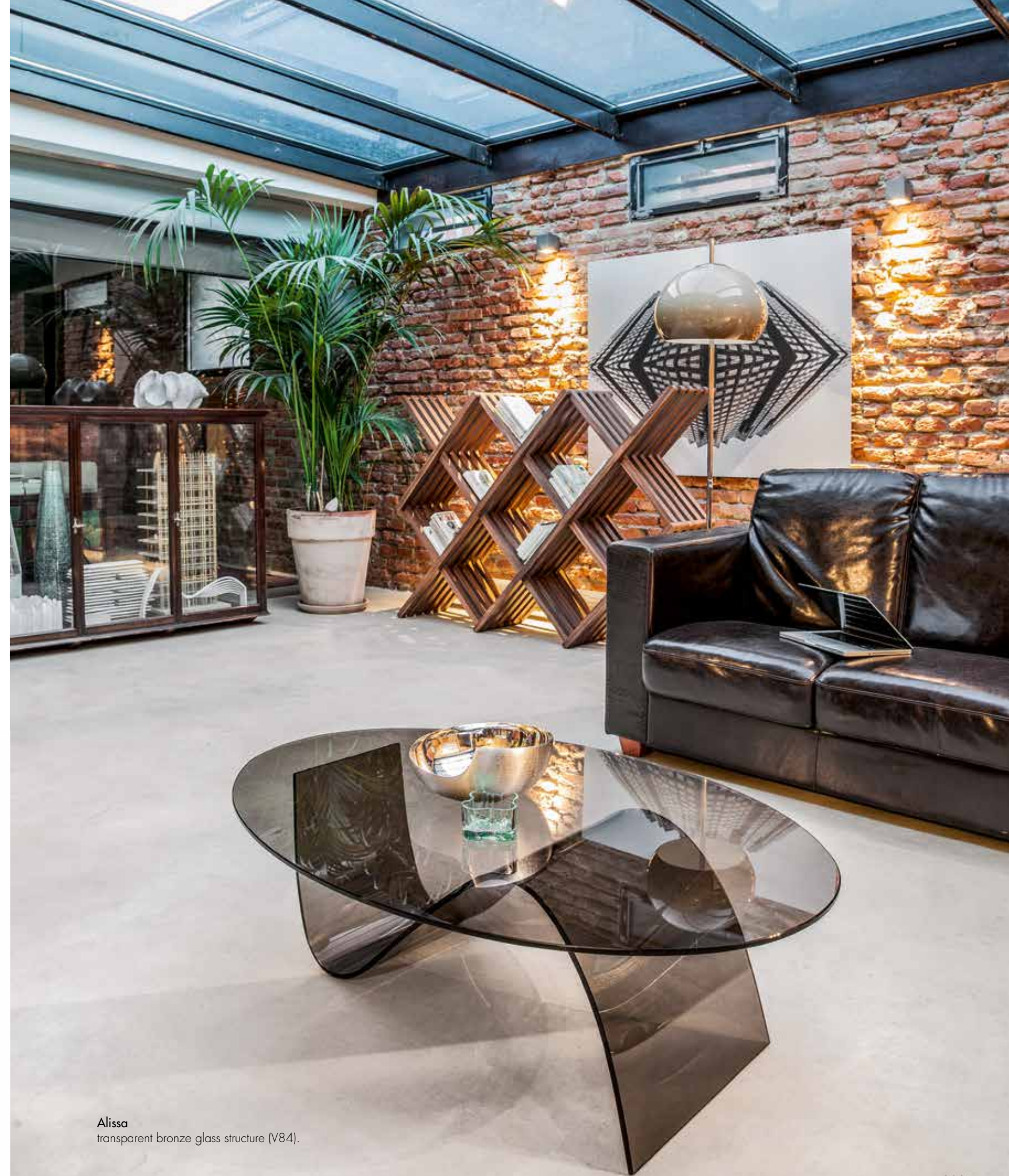
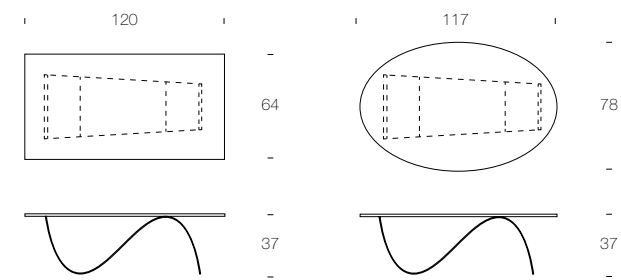

Alissa
transparent bronze glass structure (V84).

amaranto

design_Studio 28

IT

Un tavolino che unisce la leggerezza del vetro curvato ad un ripiano in vetro temperato, o legno. Due stili diversi e due materiali immediatamente riconoscibili, che rendono la zona living perfetta ed elegante.

EN

A coffee table that combines the lightness of curved glass, with a tempered glass, or wooden shelf. Two different styles and two different materials that are immediately recognisable, materials to make your living-room perfect and elegant.

RU

Журнальный столик, который сочетает в себе легкость гнутого стекла с полкой из закаленного стекла или дерева. Два разных стиля и два различных материала, которые очень легко распознать, чтобы сделать вашу гостиную совершенной и элегантной.

ES

Una mesa de centro que combina la ligereza del cristal curvado con un estante de madera o cristal temperado. Dos estilos diferentes y dos materiales diferentes que se reconocen de inmediato, materiales para hacer que tu sala de estar sea perfecta y elegante.

FR

Une table basse qui combine la légèreté du verre courbé, avec une étagère en verre trempé, ou en bois. Deux styles différents et deux matériaux différents qui sont immédiatement reconnus, des matériaux qui vont rendre votre séjour parfait et élégant.

6811

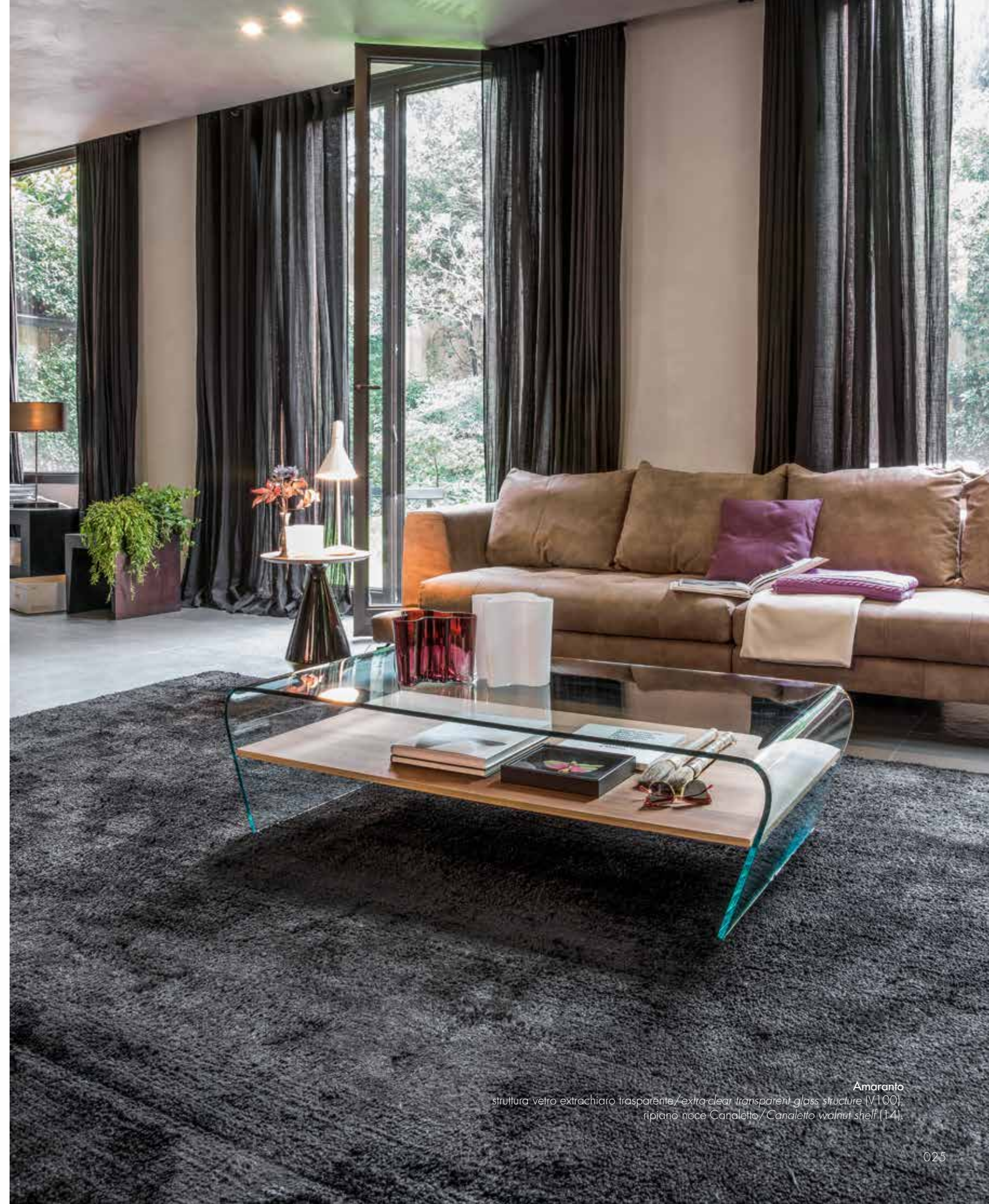
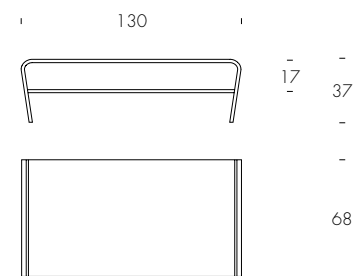

Amaranto
struttura vetro extrachiario trasparente / extra-clear transparent glass structure (V100);
ripiano noce Canaletto / Canaletto walnut shelf (14).

amburgo

design_Studio 28

IT

Tavolini e servetto Amburgo giocano sulla rotondità delle linee, alleggerita dagli spazi lasciati liberi nella struttura. I tubi in metallo cromato salgono a reggere i top in vetro temperato nero, bianco o beige.

EN

Amburgo coffee and side-tables play with smooth lines, a space that gets lightened by the structure's empty spaces. The chromed metal tubes go up to hold the black, white or beige tempered glass top.

RU

Журнальный и приставной столик Amburgo играет с плавными линиями, пространством, которое получает освещение от пустых мест в конструкции. Трубки из хромированного металла или цвета каменной бронзы направлены вверх, удерживая поверхность из черного, белого, бежевого закаленного стекла или керамогранита.

ES

Las mesas auxiliares y de centro Amburgo juegan con líneas suaves, un espacio que se ilumina por los espacios vacíos de la estructura. Los tubos de metal cromado o bronce piedra se elevan para sostener la superficie de cristal temperado beige, blanca o negra o de gres porcelánico.

FR

Les tables basses et d'appoint Amburgo avec des lignes douces, un espace qui s'allège par les espaces vides de la structure. Les tubes métalliques chromé, ou en bronze pierre s'élèvent pour soutenir le plateau noir, blanc, en verre trempé beige, ou en grès cérame.

6285

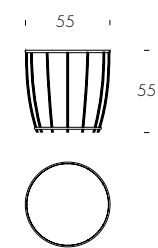

6286

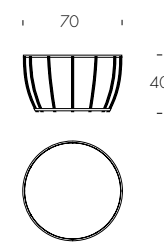

6287

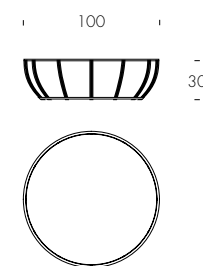

Amburgo
struttura metallo cromato/chromed metal structure (72);
top vetro extrachiaro bianco/extra-clear white glass top (V101).



Amburgo
struttura metallo cromato/*chromed metal structure (72)*;
top vetro nero e extrachiaro bianco/
black and extra-clear white glass top (V02, V101).

amira

design_Davide Bozzini

IT

Tavolini preziosi ed elegantissimi, che arricchiscono ogni ambiente di cui divengano parte. Due diverse altezze, con basi in ceramica e top in legno finitura noce canaletto, rovere o frassino nero. Diverse colorazioni, accoppiate a creare la combinazione perfetta: bianco e nero lucidi, uniti all'oro.

EN

These are precious and amazingly elegant coffee tables, made to enrich their surroundings. Two different sizes are available, with ceramic bases and wood covered. Various colors, married to create the perfect combination: glossy white and black, combined with gold.

RU

Ценные и невероятно изысканные столики обогащают интерьер, становясь его неотъемлемой частью. Две разных высоты, основание из керамики и столешница из МДФ со шпонировкой деревом: орех или дуб. Сочетание контрастных цветов создает идеальный баланс: гляцевый белый и черный в сочетании с золотым.

ES

Se trata de preciosas e increíblemente elegantes mesas de centro, creadas para enriquecer el espacio en el que están. Hay dos tamaños diferentes disponibles, con bases de cerámica y superficies de madera. Varios colores unidos para crear la combinación perfecta: blanco y negro brillantes, combinados con dorado.

FR

Ce sont des tables basses précieuses et incroyablement élégantes, faites pour enrichir leur environnement. Deux tailles différentes sont disponibles, avec des bases en céramique et des plateaux en bois. Différentes couleurs, mariées afin de créer la combinaison parfaite: blanc brillant et noir, combiné avec du doré.

6273

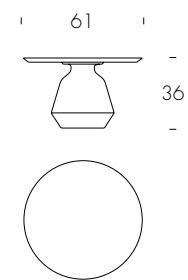

6274

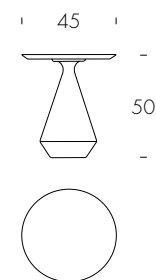

Amira
base bianco lucido-oro lucido/glossy white-glossy gold base (303);
top noce Canaletto/Canaletto walnut top (14).

Amira
base nero lucido-rame lucido e bianco lucido-platino/
shiny black-shiny copper and shiny white-platinum base (306, 307).
top noce Canaletto e rovere scuro/Canaletto walnut and dark oak top (14, 16).



andorra

design_Nicola Tonin

IT

Una lavorazione morbida e snella per la base di Andorra: un circolo che si snellisce al centro e si riapre verso il top, anch'esso rotondo. Un'idea di leggerezza e flessibilità che si può sfruttare in ogni ambiente.

EN

Andorra's base undergoes a soft and thin manufacture: a circle, getting thinner and then opening again towards the round top. An idea of lightness and flexibility that can be used in widely different rooms.

RU

Основание Andorra обладает мягкой и тонкой обработкой: круг, становится тоньше, а затем снова открывается по направлению к круглой поверхности. Идея легкости и гибкости, которые могут быть использованы в самых разных помещениях.

ES

La base de Andorra se somete a una suave y fina fabricación: un círculo que se vuelve más fino y que se abre de nuevo hacia la superficie redonda. Una idea de ligereza y flexibilidad que se puede utilizar en habitaciones muy diferentes.

FR

La base d'Andorra impose une fabrication légère et mince: un cercle, qui s'amincit et se réouvre à nouveau vers sommet arrondi. Une idée de légèreté et de flexibilité qui peut être utilisée dans des pièces très différentes.

6293

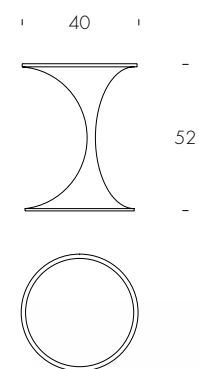

Andorra
base bianco opaco/matt white base (01);
top vetro extrachiaro bianco/extra-clear white glass top (V101).



Andorra
struttura metallo cromato / chromed metal base (72);
top vetro nero / black glass top (V02).



andra

design_Tonin Casa Creatives

IT

Andra si compone di linee verticali, una cintura circolare in filo di metallo verniciato, bianco per brillare più luminoso, nero per l'eleganza. Il metallo si unisce al vetro del piano, temperato ed acidato, anch'esso disponibile sia in bianco che in nero.

EN

Andra's composition was developed in vertical lines, and a circular, varnished metal rod as a belt: it can be white, to brightly shine, or black, to exude elegance. The structure's metal is put together with the tempered, frosted glass top. The color may be white, or black, as well.

RU

Andra состоит из вертикальных линий, круговой ленты из окрашенного металла, белый блеск которого подчеркивает элегантность черного фона. Металл соединяется с листовым каленым травленным стеклом, которое может быть белого или черного цвета.

ES

La composición de Andra se desarrolló en líneas verticales y en una varilla circular de metal barnizado como cinturón: puede ser blanca, brillante o negra, para irradiar elegancia. La estructura de metal se une a la superficie de cristal esmerilado y temperado. El color puede ser blanco o negro.

FR

La composition d'Andra a été développée en lignes verticales, avec une tige métallique circulaire, vernis comme une ceinture: elle peut être blanche, pour briller de façon éclatante, ou noire, pour exsuder l'élégance. Le métal de la structure est mis en place avec le plateau en verre trempé dépoli. La couleur peut être blanche, ou noire également.

6934

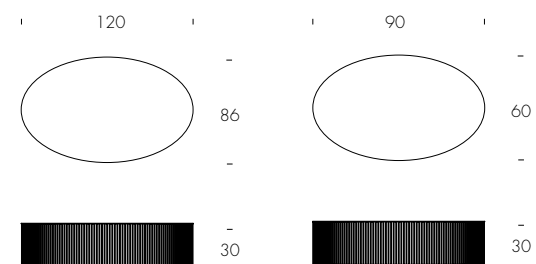

6936

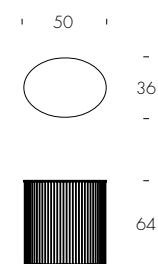

Andra
struttura bianco opaco/matt white structure (01);
top vetro acidato extrachiaro bianco/
extra-clear white frosted glass top (V601).

anemone

design_Tonin Casa Creatives

IT

Come la pianta marina da cui prende ispirazione, Anemone è un tavolino che lascia intravedere le sue forme, ma nasconde e protegge una zona contenitrice per i vostri oggetti più preziosi. Una struttura in legno curvato copre il ripiano in legno o vetro, spezzando una linea continua per creare ritmo e complessità. Le versioni disponibili, come singoli tavolini e servetti, o come tris di tavolini, permettono ad Anemone di porsi nei luoghi più disparati.

EN

Just like the aquatic plant it shares its name with, Anemone allows to see through its shapes, but at the same time it hides and protects a storage area thought for your most precious ornaments. A curved glass structure covers the wooden, or glass shelf, inserting a horizontal line that provides rhythm and complexity. Many different versions are available: single coffee-tables, or side-tables, and sets of three side-tables.

RU

Так же, как водное растение, с которым он делит свое название, Анемоне позволяет смотреть через свои формы, но в то же время он скрывает и защищает область для хранения, предназначенную для ваших самых драгоценных предметов декора. Конструкция из гнутого металла покрывает деревянную или стеклянную полку, вставляя горизонтальную линию, которая обеспечивает ритм и сложность. Доступно много разных версий: одинарный журнальный столик или приставные столики и комплекты из трех приставных столиков.

ES

Al igual que la planta acuática con la que comparte nombre, Anemone te permite ver a través de sus formas, pero a la vez esconde y protege una zona de almacenamiento pensada para tus adornos más preciados. Una estructura de cristal curvado cubre el estante de cristal o madera, añadiendo una línea horizontal que proporciona ritmo y complejidad. Hay muchas versiones diferentes disponibles: mesas de centro o mesas auxiliares individuales y juegos de tres mesas auxiliares.

FR

Tout comme la plante aquatique avec laquelle elle partage son nom, Anemone nous permet de voir à travers ses formes, mais en même temps elle cache et protège un espace de rangement pensé pour vos plus précieux ornements. Une structure en verre incurvée couvre une étagère en bois, ou en verre, en insérant une ligne horizontale qui fournit rythme et complexité. De nombreuses versions différentes sont disponibles: tables basses, ou d'appoint seules, et des ensembles de trois tables d'appoint.

6829

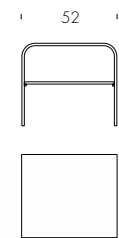

6846

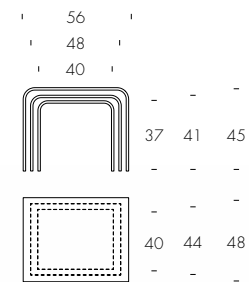

6850

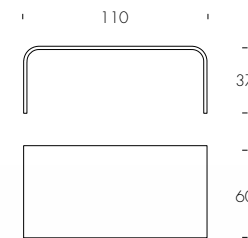

Anemone
struttura vetro trasparente bronzato/
transparent bronze glass structure (V84);
ripiano noce Canaletto/Canaletto walnut shelf (14).



Anemone
struttura vetro trasparente bronzato/
transparent bronze glass structure (V84).



Anemone
struttura vetro trasparente bronzato/
transparent bronze glass structure (V84).

ariel

design_Tonin Casa Creatives

IT

Una spirale che si sviluppa verso l'alto, con tasselli di vetro che rifrangono la luce e giocano con riflessi e colori. Ariel unisce la rotondità di base e piano, all'algida texture del vetro.

EN

A spiral developing upwards, made of thin glass bricks that provide light refraction, playing with colors and reflections. Ariel combines the base and top's round shape, with the glass' snowy texture.

RU

Спираль, направленная вверх, изготовлена из тонких стеклоблоков, которые обеспечивают преломление света, играя с цветами и отражениями. Ariel сочетает в себе основание и поверхность круглой формы с белоснежной текстурой стекла.

ES

Una espiral que se desarrolla hacia arriba, hecha de ladrillos de cristal delgados que proporciona una refracción de luz, jugando con los colores y los reflejos. Ariel combina la forma redonda de la base y la superficie con la textura nivea del cristal.

FR

Une spirale se développant vers le haut, faite de minces briques de verre qui génèrent la réfraction de la lumière, en jouant avec les couleurs et les reflets. Ariel combine la forme ronde de la base et du plateau, avec la texture neigeuse du verre.

6814

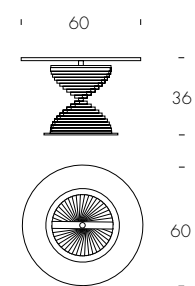

6832

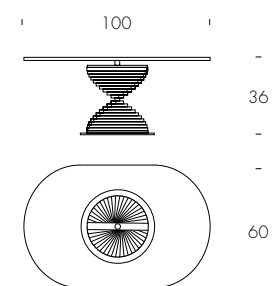

Ariel
struttura vetro trasparente/
transparent glass structure (V81).



arona

design_Andrea Lucatello

IT

Arona sembra quasi veleggiare sopra la propria base. Come due vele, due ali in vetro curvato, che poggino lievi su di un sopporto rotondo in legno. Un'eleganza cortese e raffinata.

EN

Arona almost seems to glide over its base. Just like two canvas, two curved glass wings, lightly standing on top of a round, wooden base. A refined and quiet elegance.

RU

Кажется, что Arona почти скользит по основанию. Так же, как два холста, два крыла из гнутого стекла, легко размещаются на круглом, деревянном основании. Изысканная и спокойная элегантность.

ES

Arona parece deslizarse sobre su base. Igual que dos lienzos, dos alas de cristal curvado colocadas suavemente en lo alto de una base redonda de madera. Una elegancia refinada y plácida.

FR

Arona semble presque glisser sur sa base. Tout comme deux toiles, deux ailes de verre incurvées, reposant légèrement sur une base ronde, en bois. Une élégance raffinée et calme.

6212

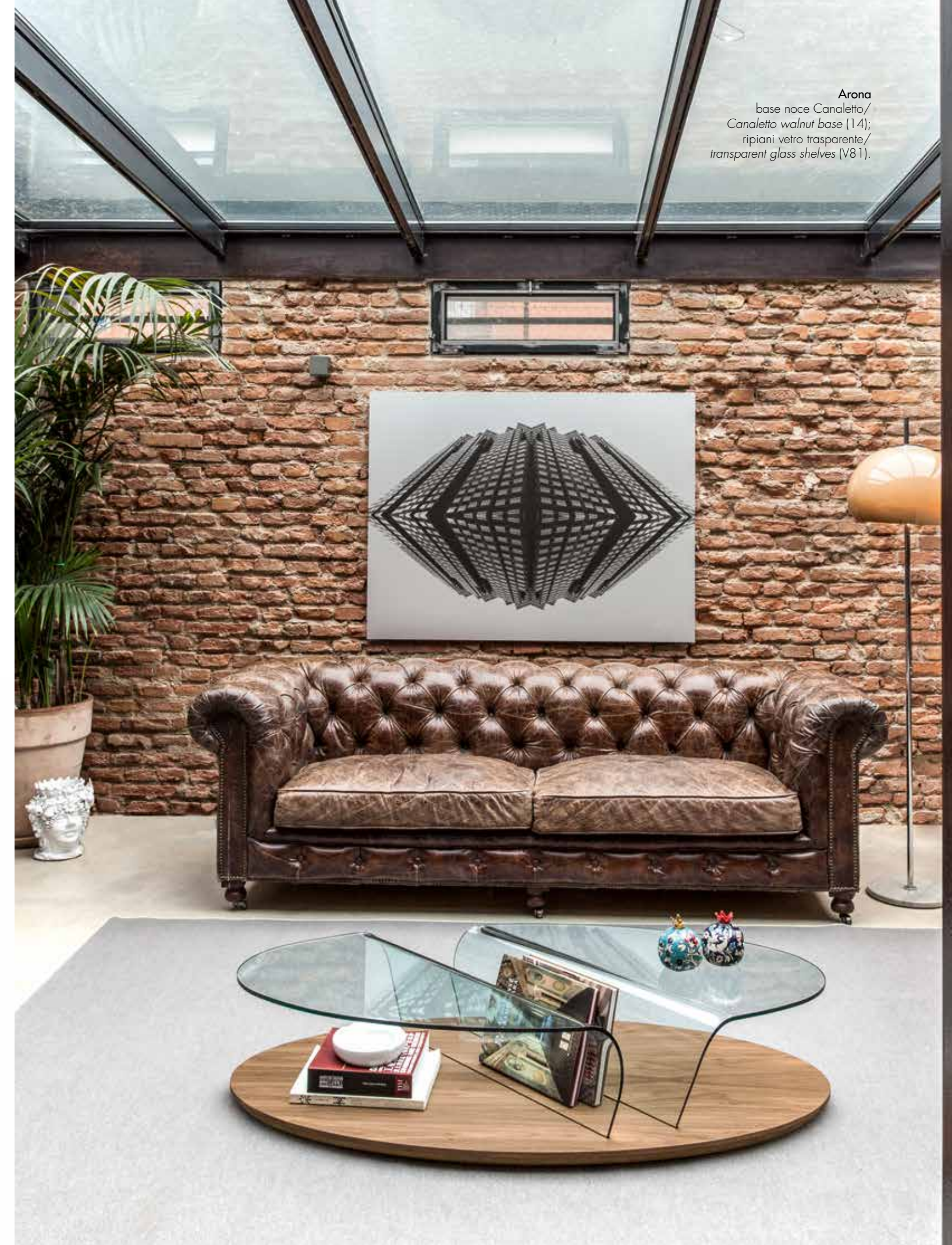
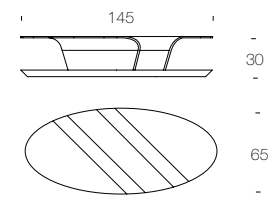

Arona
base noce Canaletto/
Canaletto walnut base (14);
ripiani vetro trasparente/
transparent glass shelves (V81).

beside

design_Angelo Tomaiuolo

IT

Un'unica linea forma Beside, tavolino di un'essenzialità ad un tempo atavica e contemporanea, la cui punta di diamante è rappresentata dal connubio tra funzionalità e bellezza estetica.

EN

Beside is made out of just one line: this table shows an ancestral and contemporary essentiality, at once. Its best characteristic is the combination of functionality and aesthetic beauty.

RU

BESIDE сделан из одной линии: этот стол демонстрирует наследственную и современную сущность одновременно. Его лучшей характеристикой является сочетание функциональности и эстетической красоты.

ES

Beside está hecha de solo una línea: esta mesa muestra a la vez una esencialidad ancestral y contemporánea. Su mejor característica es la combinación de funcionalidad y belleza estética.

FR

Beside est fabriquée à partir d'une seule ligne: cette table montre une essentialité ancestrale et contemporaine à la fois. Sa meilleure caractéristique est la combinaison de la fonctionnalité et de la beauté esthétique.

8167SX/DX

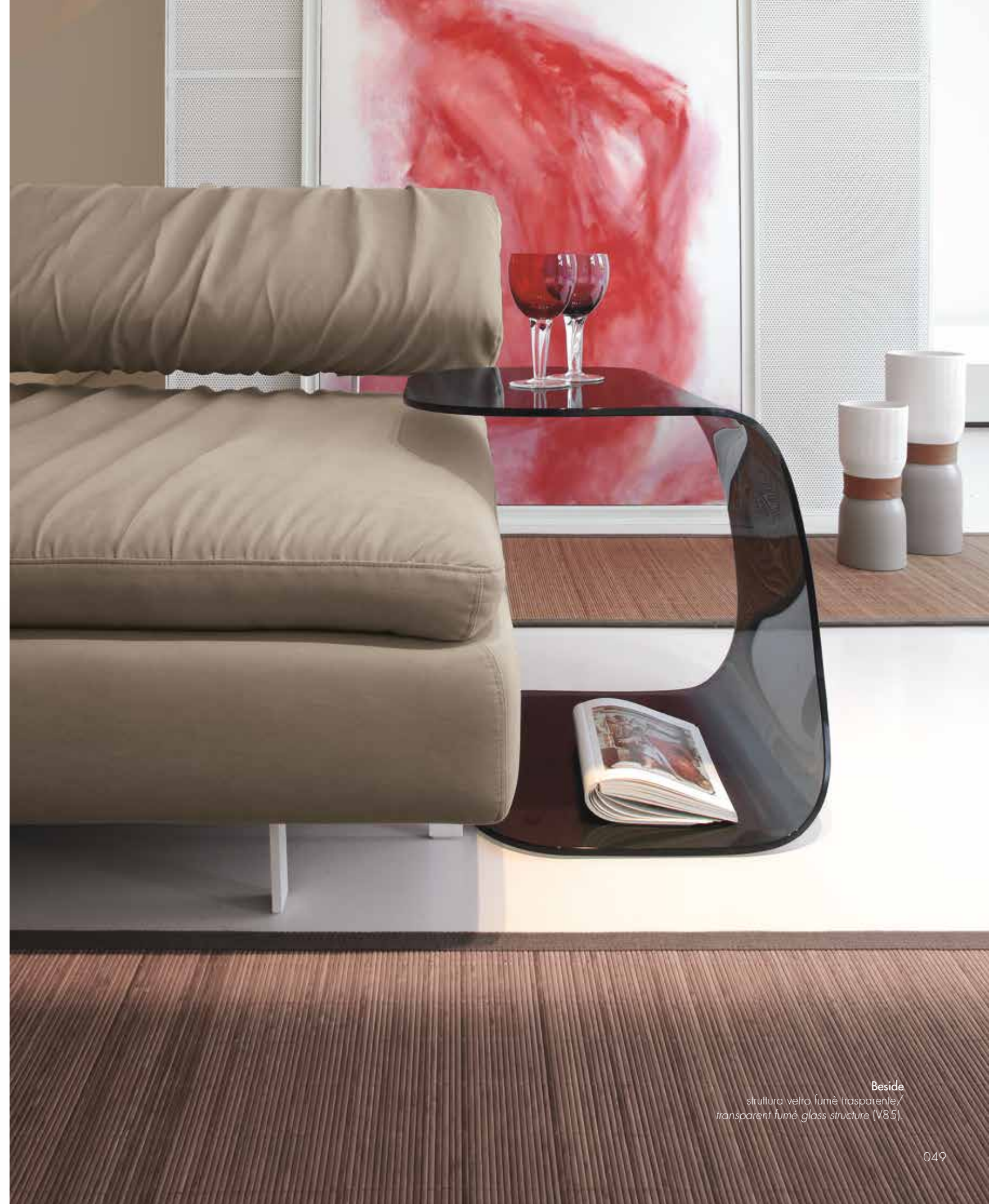
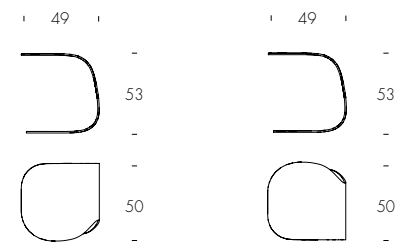

Beside
struttura vetro fumè trasparente/
transparent fumé glass structure (V85).

book

design_Nicola Tonin

IT

Una raggiera in pannelli laccati si apre su di un elegante base, a un dosso in legno massiccio. Lo spazio utile a poggiare le riviste prende una forma diversa, innovativa, che gioca su colori e linee, su vuoti e pieni.

EN

Radial, lacquered panels open onto an elegant base, a solid wood element. The space was thought to contain books and magazines, and it takes a different, innovative shape, playing with lines and colors, empty and filled spaces.

RU

Сегментные, лакированные панели открываются на элегантном основании; элемент из массива дерева. Его пространство предназначено для хранения книг и журналов, и оно принимает другую — инновационную форму, играя с линиями и цветами, пустых и заполненных пространств.

ES

Los paneles lacados y radiales se abren hacia una base elegante, un elemento de madera maciza. El espacio fue concebido para contener libros y revistas y tiene una forma diferente e innovadora, jugando con las líneas y los colores, los espacios vacíos y llenos.

FR

Radial, des panneaux laqués s'ouvrent sur une base élégante, un élément en bois massif. L'espace a été pensé pour contenir des livres et des magazines, et il prend une forme différente, innovante, en jouant avec des lignes et des couleurs, espaces vides et remplis.

7492

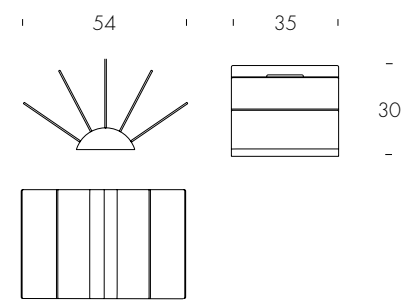

Book

struttura noce Canaletto/
Canaletto walnut structure (14);
pannelli bianco opaco/
matt white layers (01).



botero

design_Nicola Tonin

IT

Botero è lusso contemporaneo, è un design che trova nei materiali più pregiati la soluzione ideale per il living, una combinazione di forme e dettagli che rendono ogni stanza straordinariamente elegante e raffinata. La base in marmo, Marquinia o Port Saint-Laurent, specchia elegantemente la bisellatura del piano in vetro grey. Un tavolino che decorerà e si renderà protagonista del vostro living, in perfetto stile Tonin Casa.

EN

Botero is contemporary luxury, a design that finds the ideal solution for every living room in its best materials, a combination of shapes and details that make every room extremely elegant and refined. Its marble base - elegantly mirrors the grey glass top beveling. This table will be both a decoration and a protagonist for your living room, with a perfect Tonin Casa style.

RU

Botero — это современная роскошь, дизайн, который находит в лучших материалах идеальное решение для гостиной, сочетание форм и деталей, которые делают каждую комнату необычайно элегантной и изысканной. Мраморное основание Marquinia или Port Saint-Laurent элегантно отражает скос поверхности из серого стекла. Столик в идеальном стиле Tonin Casa украсит вашу гостиную и станет её главным персонажем.

ES

Botero es lujo contemporáneo, es un diseño que busca entre los materiales más valiosos para encontrar la solución ideal en vuestros salón, una combinación de formas y detalles que rinden cada sitio extraordinario elegante y refinado. La base en mármol, Marquinia o puerto Santo-Laurent, refleja elegante el biselado del plan en cristal grey. Una mesa de centro pequeña que adornará vuestra habitación, y será la protagonista de vuestro living; puro estilo Tonin Casa.

FR

Botero c'est luxe contemporain, c'est un design qui trouve dans les matériels les plus précieux la solution idéale pour vos salons, une combinaison de formes et détails qui rendent chaque chambre extraordinairement élégante et raffinée. La base en marbre, Marquinia ou Port saint-Laurent, reflète élégamment le biseautage du plateau en verre grey. Un table qui décorera et se rendra protagoniste de votre living, en parfait style Tonin Casa.

8092

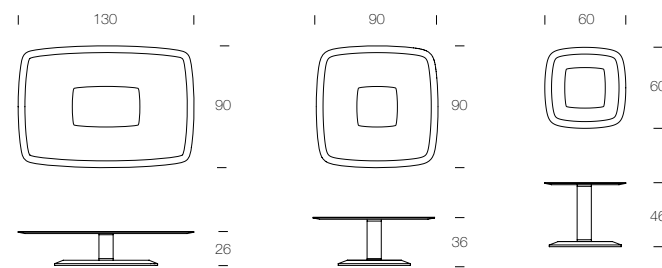

Botero
base marmo Port-Saint-Laurent/
Port-Saint-Laurent marble base (M129).



Botero
base marmo Port-Saint-Laurent/
Port-Saint-Laurent marble base (M129).

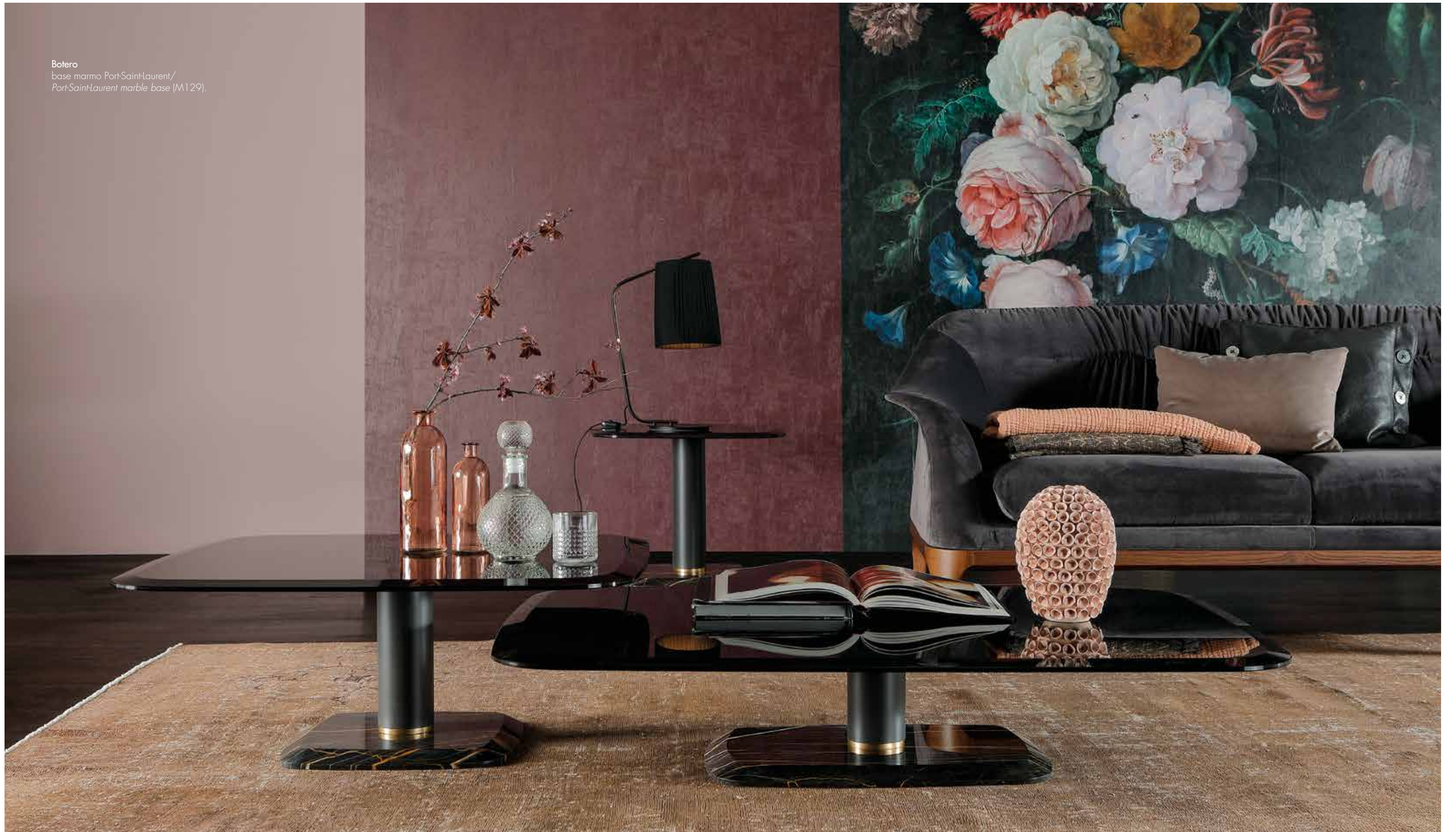

celine

design_Tonin Casa Creatives

IT

Un piccolo tavolino dal piano a tre lati, poggiato su di una base treppiede in metallo verniciato. Gli equilibri si concentrano sui colori ed i materiali, in toni pacati: piano in rovere massello, naturale o castagno, su una base in nero opaco; piano in MDF laccato, bianco opaco come la sua base.

EN

A small coffee table, with a three-sided top, put on a varnished metal trivet. We balanced colors and materials, placidly: a solid, natural or lacquered chestnut oak, on a matt black base; matt white lacquered MDF top, on a matt white base.

RU

Небольшой столик, столешница которого опирается на треног из окрашенного металла. Равновесие сконцентрировано на цвете и материалах в спокойных тонах: столешница из массива дуба естественного цвета или под каштан и основание из матового черного. Столешница из МДФ с лакированным покрытием с белым матовым основанием.

ES

Una pequeña mesa de centro, con una superficie tridireccional colocada en un trípode de metal barnizado. Hemos equilibrado los colores y materiales, armónicamente: un roble lacado o natural sobre una base en negro mate; una superficie MDF lacada en blanco mate sobre una base en blanco mate.

FR

Une petite table basse, avec un plateau à trois lobes, disposé sur une grille métallique vernie. Nous avons équilibré les couleurs et les matériaux, placidement: un plateau chêne ou châtaignier massif, naturel ou laqué, sur une base noire mate; un plateau en MDF laqué blanc mat, sur une base blanche mate.

6021

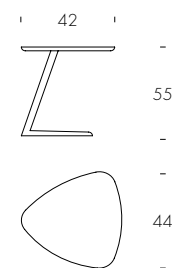

6021H

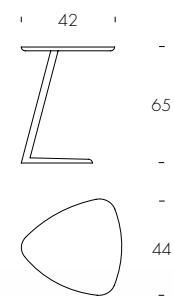

Celine

struttura nero opaco/matt black structure (02);
top nero opaco e rovere massello/
matt black and solid oak top (02, 17).

central

design_Studio 28

IT

Una perfezione geometrica che invita alla personalizzazione, alla scelta tra legno o vetro, tra una cromatura snella e conviviale, ed una più elegante patina bruna. Un tavolino da caffè, un servetto, un pezzo di arredamento capace di rendere unico il vostro living.

EN

A geometric perfection, inviting customization, asking you to choose between wood and glass, between a thin, convivial chrome, and a more elegant dark veil. A coffee table, a side table, a piece of furniture capable of making your living room, just unique.

RU

Геометрическое совершенство и привлекательная индивидуализация просят вас сделать выбор между деревом и стеклом, между тонким, праздничным хромом и более элегантной темной вуалью. Журнальный столик, приставной столик, предмет мебели, способный сделать вашу гостиную просто уникальной.

ES

Una perfección geométrica que invita a la personalización, te pide que escojas entre cristal y madera, entre un cromo agradable y fino y un velo oscuro más elegante. Una mesa de centro, una mesa auxiliar, un mueble capaz de hacer que tu sala de estar sea simplemente única.

FR

Une perfection géométrique, invitant à la personnalisation, vous demandant de choisir entre le bois et le verre, entre un chrome mince, convivial, et un voile sombre plus élégant. Une table basse, une table d'appoint, un meuble capable de rendre votre salon, tout simplement unique.

6281

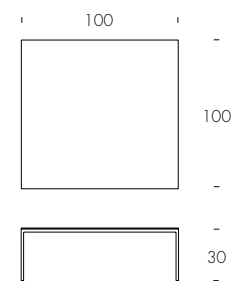

6282

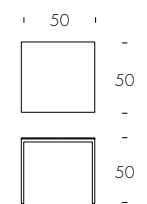

6284

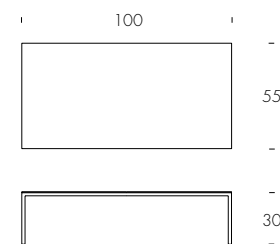

Central
struttura metallo cromato/
chromed metal structure (72);
top gres Statuario Altissimo/
Statuario altissimo porcelain top (VO1P).

chakra

design_Angelo Tomaiuolo

IT

Ispirato all'equilibrio e al gioco di forze interne che caratterizza l'anima, Chakra si sviluppa con fasce verticali in vetro, che si completano in un top, e che dal basso nel medesimo momento sorreggono la base. Un equilibrio che continua ed evolve grazie all'accostamento con il legno del piano, in noce Canaletto, o rovere scuro.

EN

Inspired by the soul's inner balance and forces, Chakra is developed with glass, vertical strips, that reach completion on the top, and at the same time provide a support for the base. A balance that continues and evolves thanks to the top's material: Canaletto walnut, or dark oak.

RU

Вдохновленный внутренним равновесием души и силами, столик ЧАКРА выполнен со стеклом, вертикальными полосами, которые заканчиваются на поверхности, и в то же время обеспечивают поддержку основанию. Баланс, который продолжается и развивается благодаря материалу поверхности: грецкий орех Каналетто или темный дуб.

ES

Inspirada por el equilibrio y las fuerzas interiores del alma, Chakra ha sido elaborada con cristal y líneas verticales que se completan en la superficie y a la vez hacen de soporte para la base. Un equilibrio que se mantiene y evoluciona gracias al material de la superficie: nogal Canaletto o roble oscuro.

FR

Inspiré par l'équilibre et les forces intérieures de l'âme, Chakra est élaborée avec des bandes de verre, verticales, qui atteignent leur achèvement sur le plateau, et en même temps fournissent un support pour la base. Un équilibre qui continue et évolue grâce au matériau du plateau : noyer Canaletto ou chêne foncé.

6875

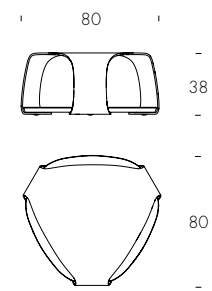

6876

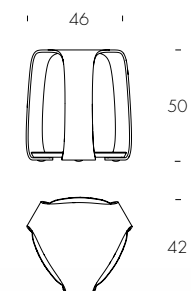

Chakra
struttura vetro extrachiaro trasparente/
extra-clear transparent glass structure (V100);
base noce Canaletto/Canaletto walnut base (14).



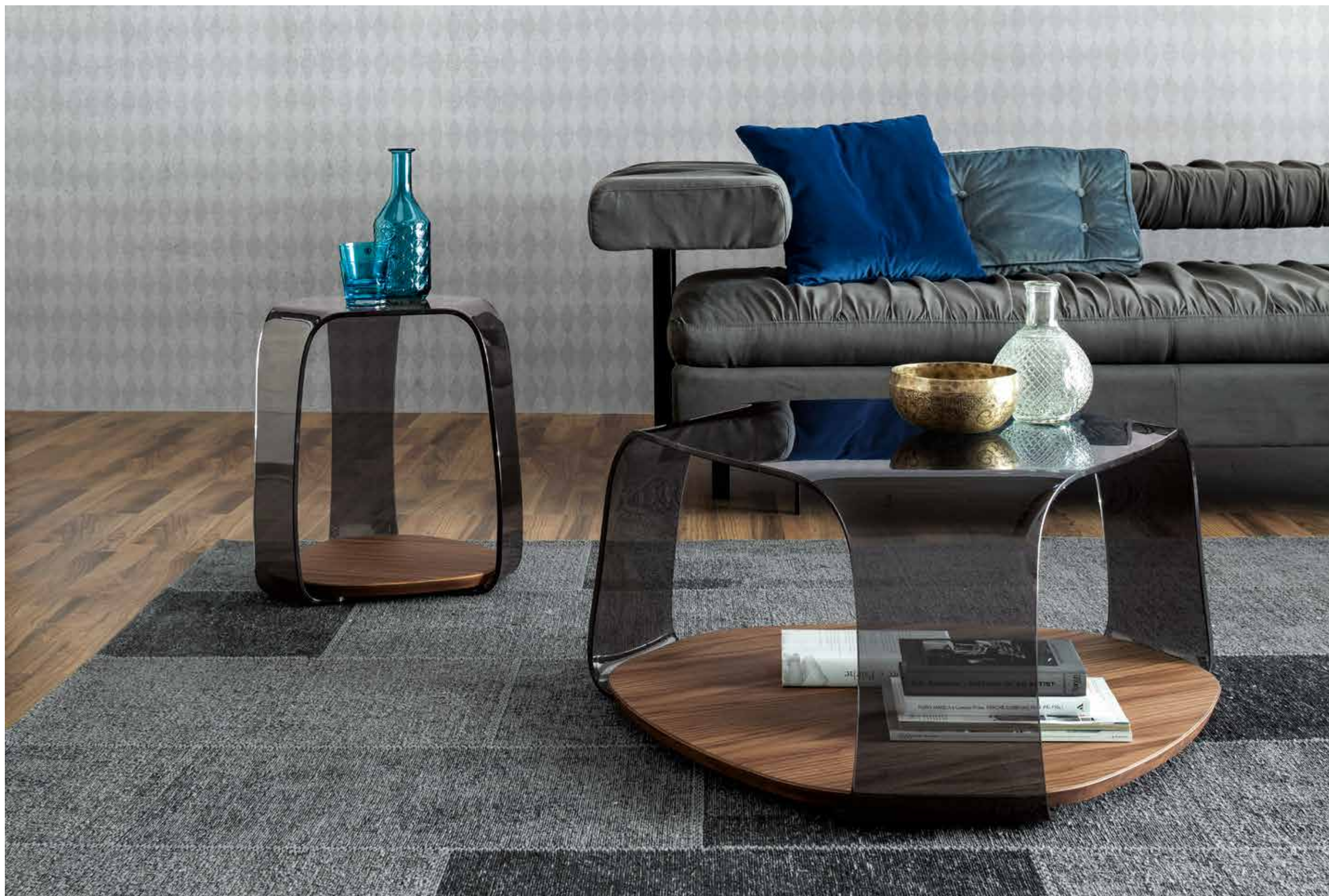

Chakra
struttura vetro fumè trasparente/
fumè transparent glass structure (V85);
base noce Canaletto/
Canaletto walnut base (14).

circle

design_Opaca Lab

IT

Un intreccio tra legno e metallo per un orologio analogico all'insegna della semplicità e del design. Una lancetta in finitura oro satinato per dare un giusto tocco di classe.

EN

An twist of wood and metal for an analogue clock in the name of simplicity and design. A needle in satin gold finish to give a just touch of class.

RU

Сочетание дерева с металлом в часах, являющихся образцом простоты и дизайна. Стрелка в отделке "сатинированное золото" предаёт оттенок статусности.

ES

Una combinación de madera y metal para un reloj analógico caracterizado por la simplicidad y el diseño. Una pincelada en acabado dorado satinado para darle un toque de clase.

FR

Une combinaison de bois et de métal pour une horloge analogique caractérisée par la simplicité et le design. Des aiguilles en finition or satiné pour donner une juste touche de classe.

7951

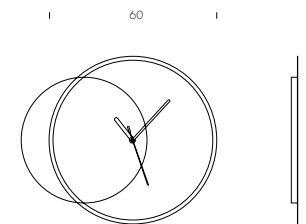

Circle
pannello rovere scuro / dark oak panel (B).



cora

design_Davide Bozzini

IT

Un unico design per un tavolino o un più piccolo servetto; una struttura snella e affusolata, in cromo bronzato oppure ramato; un classico piano rivestito di noce, rovere scuro o frassino nero, oltre alle finiture in gres: Cora.

EN

One unique design, for a smaller than a coffee table piece; a slim and tapered, bronzed or coppered chrome structure; a classic top, covered in Canaletto walnut, dark oak or black ash, in addition to the pocelain finishes: Cora.

RU

Уникальный дизайн журнального столика или пьедестала, обтекаемая коническая структура цвета хромированной бронзы или меди. Классическая столешница, шпонированная орехом или темным дубом. Это Cora.

ES

Un diseño único, para una mesa de centro pequeña, una estructura de cromo cobrizo o de bronce, delgada y cónica, una superficie clásica, cubierta en nogal Canaletto o roble tratado térmicamente: Cora.

FR

Un design unique, pour une pièce plus petite qu'une table basse; une structure en chrome mince et effilé, bronze ou cuivrée; un plateau classique, recouvert de noyer Canaletto, de chêne traité ou cendres noires, en plus des finitions en grès: Cora.

6035

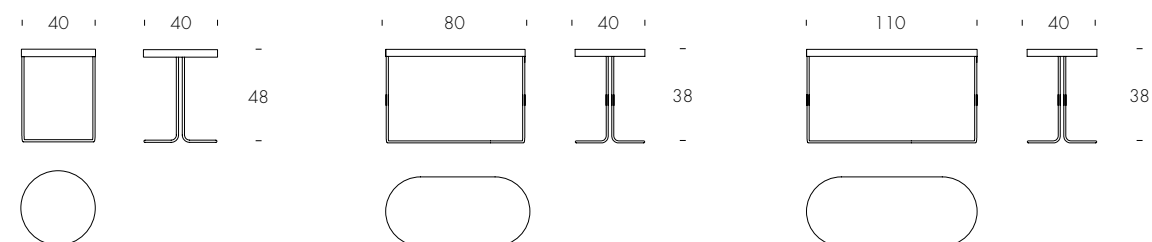

Cora
struttura verniciato rame lucido/
shiny copper varnished structure (75);
top noce Canaletto/Canaletto walnut top (14).



Cora
struttura rame e nero lucido/
shiny copper and black structure (75, 76);
top noce Canaletto/
Canaletto walnut top (14).

Cora
struttura verniciato rame lucido e bronzo pietra/
shiny copper and stone bronze structure (75, 83);
top gres onice grigio/onyx grey porcelain top (V73P).



CRUZ

design_Nicola Tonin

IT

Cruz è un tavolino, o un servetto, in cui la modernità della base si fonde con il naturale calore del piano. Una struttura tubulare in metallo si intreccia e sale a raggiungere il top in legno.

EN

Cruz is a coffee-table, or a side-table, whose modernity melts with the natural warmth of its top. The metal tubes forming the structure cross over each other, and reach the wooden top.

RU

С Cruz — журнальный или приставной столик, чья современность тает с естественным теплом его поверхности. Металлические трубы, образующие конструкцию, перекрещиваются друг с другом и достигают деревянной поверхности.

ES

Cruz es una mesa de centro o mesa auxiliar cuya modernidad se funde con la calidez natural de su superficie. Los tubos de metal que forman la estructura se cruzan los unos con los otros y llegan a la superficie de madera.

FR

Cruz est une table basse, ou une table d'appoint, dont la modernité se fond avec la chaleur naturelle de son plateau. Les tubes métalliques formant la structure s'entrecroisent, et atteignent le plateau en bois.

6878

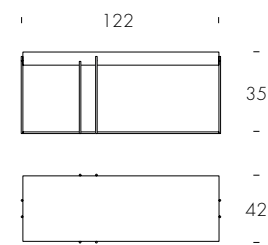

6879

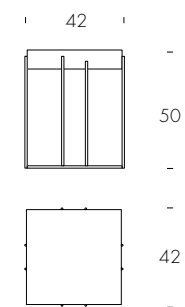

Cruz

struttura bronzo pietra/stone bronze structure (83);
top noce Canaletto/Canaletto walnut top (14).





Cruz
struttura verniciato rame lucido/
shiny copper varnished structure (75);
top rovere scuro/ dark oak top (16).

detroit

design_Studio 28

IT

Un tavolino pensato per accompagnare un morbido divano, occupando poco spazio e creando un punto di appoggio esteticamente impeccabile, e funzionale.

EN

This coffee-table was thought to be partners with a soft sofa, occupying as little space as possible, and creating an aesthetically impeccable and functional comfort zone.

RU

Этот журнальный столик предполагался для дополнения мягкого дивана, занимая по возможности минимум места, и создавая эстетически безупречную и функциональную зону комфорта.

ES

Esta mesa de centro se diseñó para acompañar a un sofá suave y que ocupara el menor espacio posible para crear una zona de confort funcional y estéticamente impecable.

FR

Cette table basse a été pensée pour être la partenaire d'un canapé moelleux, occupant aussi peu d'espace que possible, et créant une zone de confort esthétique irréprochable et fonctionnelle.

6156H

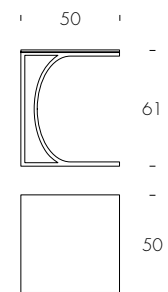

6156

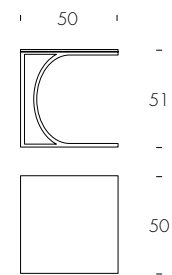

Detroit
struttura verniciato nero lucido/
shiny black varnished structure (76);
top noce Canaletto/
Canaletto walnut top (14).

dubai

design_Studio 28

IT

Lo splendore di Dubai riportato in un tavolino contemporaneo, particolare e lussuoso: la base in agglomerato di marmo, con la sua forma che unisce rotondità di linee e gioco di spazi, sorregge uno splendido piano in vetro temperato.

EN

Dubai's magnificence was brought to this contemporary peculiar, luxurious coffee-table; the cultured marble base, shaped in a round and smooth pattern, holds a wonderful, tempered glass top.

RU

Великолепие DUBAI было доведено до этого современного своеобразного, роскошного журнального столика; основание из искусственного мрамора, сформированное в круглой и гладкой модели, имеет прекрасную поверхность из закаленного стекла.

ES

Esta lujosa y peculiar mesa de centro contemporánea tiene todo la magnificencia de Dubai. La base de mármol refinado con un diseño redondo y liso sostiene una superficie de cristal temperado.

FR

La magnificence de Dubai a été apportée à cette table basse particulièrement contemporaine, luxueuse; la base en simili marbre, avec une forme ronde et lisse, supporte un magnifique plateau, en verre trempé.

6608

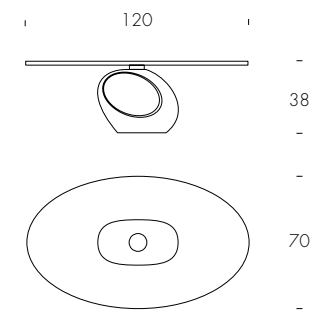

Dubai
base RAL blu turchese/*turquoise blue RAL finishing base;*
top vetro extrachiaro trasparente/*extra-clear transparent glass top (V100).*



Dubai
base nero lucido/
glossy black base (502);
top vetro serigrafato nero/
black serigraphy glass top (V02).



Dubai
base champagne lucido/glossy champagne base (560);
top vetro serigrafato champagne/champagne serigraphy glass top (V160).



Dubai
base bianco lucido/glossy white base (501);
top vetro serigrafato bianco/white serigraphy glass top (V101).

flute

design_Nicola Tonin

IT

Bicchieri da Martini che eleganti decorano le vostre stanze: mattoncini minuti ed essenziali nei migliori marmi al mondo sostengono un anello dorato, la base perfetta per una struttura conica in metallo. Il tutto si conclude in un ripiano in vetro fumé trasparente. Alto e lieve il modello servetto, ampio e rilassato il tavolino da caffè; combinazioni eleganti, per i living più preziosi.

EN

Martini glasses, elegantly decorate your rooms: essential, tiny bricks made of the best marble in the world support a golden ring, the perfect base for a metal, conic structure. Which, finally, ends in a transparent fumé glass top. High and light, as a side table; wide and relaxed, as a coffee-table. Elegant combinations for the most precious rooms.

RU

Бокалы Martini элегантно украшают ваши комнаты: изящные и простые кубики из лучшего в мире мрамора поддерживают позолоченное кольцо, идеальное основание для конической металлической структуры. В завершение столешница из прозрачного затемненного стекла. Высокий и легкий, как прикроватный столик, широкий и просторный как журнальный. Элегантные комбинации для лучших гостиных.

ES

Vasos de Martini que, elegantes, decoran sus cuartos: bloques minúsculos y esenciales en los mejores mármoles del mundo, apoyan un anillo de oro, la base perfecta para una estructura cónica en metal. Todo termina en un estante de vidrio fumé transparente. Alta y leve, la mesa de centro; combinaciones elegantes, para los salones más preciosos.

FR

Des élégantes verres à Martini décorent vos chambres: des briques minuscules et essentielles construits avec les meilleures marbres du monde supportent une bague en or, la base parfaite pour une structure métallique conique. Le tout se conclut avec un plateau en verre fumé transparent. Le guéridon est grand et léger, la table basse est large et détendue; combinaisons élégantes, pour les salons les plus précieux.

6031

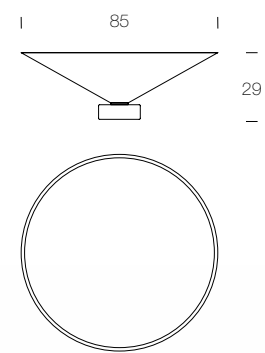

6032

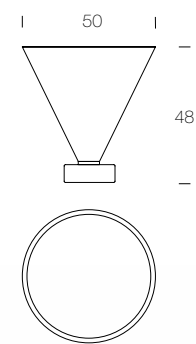

Flute

base marmo bianco Carrara e struttura rosso beige lucido/
Carrara white marble base and glossy red/beige structure (01);
base marmo bianco Carrara e struttura bianco lucido/
Carrara white marble base and glossy white structure (04).





Flute

base marmo bianco Carrara e struttura rosso beige lucido/
Carrara white marble base and glossy red/beige structure (01);
base marmo nero Marquinia e struttura blu oceano lucido/
Marquinia black marble base and glossy ocean blue structure (02);

base marmo Port-Saint-Laurent e struttura antracite lucido/
Port-Saint-Laurent marble base and glossy anthracite structure (03).

fly

design_Angelo Tomaiuolo

IT

Pratico, elegante, e dalla linea morbida: Fly è un portariviste che si arricchisce di un rivestimento in ecopelle, e che permette moltissime variazioni di colore.

EN

Practical, elegant and smooth: Fly is a magazine-rack enriched by an eco-leather covering that allows many different color variations.

RU

Практичная, элегантная и гладкая: FLY — это журнальная стойка, дополненная покрытием из эко-кожи, обеспечивающая множество различных цветовых вариаций.

ES

Práctico, elegante y liso: Fly es un revistero, enriquecido con un recubrimiento de ecocuero que permite muchas variaciones de color diferentes.

FR

Pratique, élégant et lisse: Fly est un porte-revues, enrichi d'un revêtement en cuir écologique qui permet de nombreuses variations différentes de couleurs.

7491

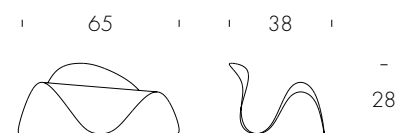

Fly
rivestimento ecopelle blu turchese/
blue turquoise eco-leather covering (S40).



Fly
rivestimento ecopelle beige, fango e blu turchese/
beige, mud and blue turquoise eco-leather covering (S36, S51, S40).

hammer

design_M. Mottin/ E. Barbieri

IT

Una coppia di tavolini che si intersecano per offrire la massima funzionalità senza rinunciare al design. Metallo brushed bronze e piani in legno nelle nostre finiture a tua scelta.

EN

A pair of intersecting side tables to offer maximum functionality without sacrificing design. Brushed bronze metal and wooden tops in our finishes of your choice.

RU

Пара журнальных столиков, предлагающих максимальную функциональность, не принося при этом в жертву дизайн. Шлифованный бронзированный металл и деревянная столешница в наших отделках на Ваш выбор.

ES

Conjunto de mesitas que se cruzan para ofrecer la máxima funcionalidad sin sacrificar el diseño. Metal pulido de bronce y sobres en madera, nuestros acabados a tu elección.

FR

Un duo de tables qui se croisent pour offrir une fonctionnalité maximale sans sacrifier la fonction première. Dessus en métal bronze brossé et bois dans les finitions de votre choix.

6237

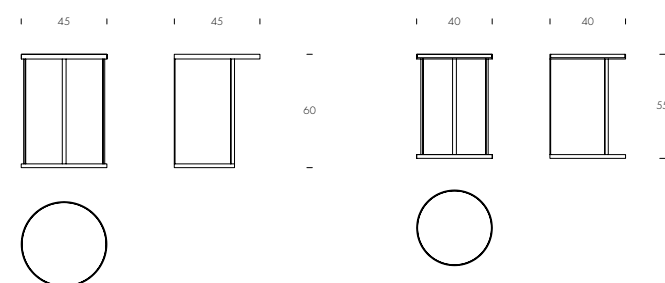

Hammer

struttura brushed bronzo/
brushed bronze structure (SP83);
top frassino nero/black ash top (25).

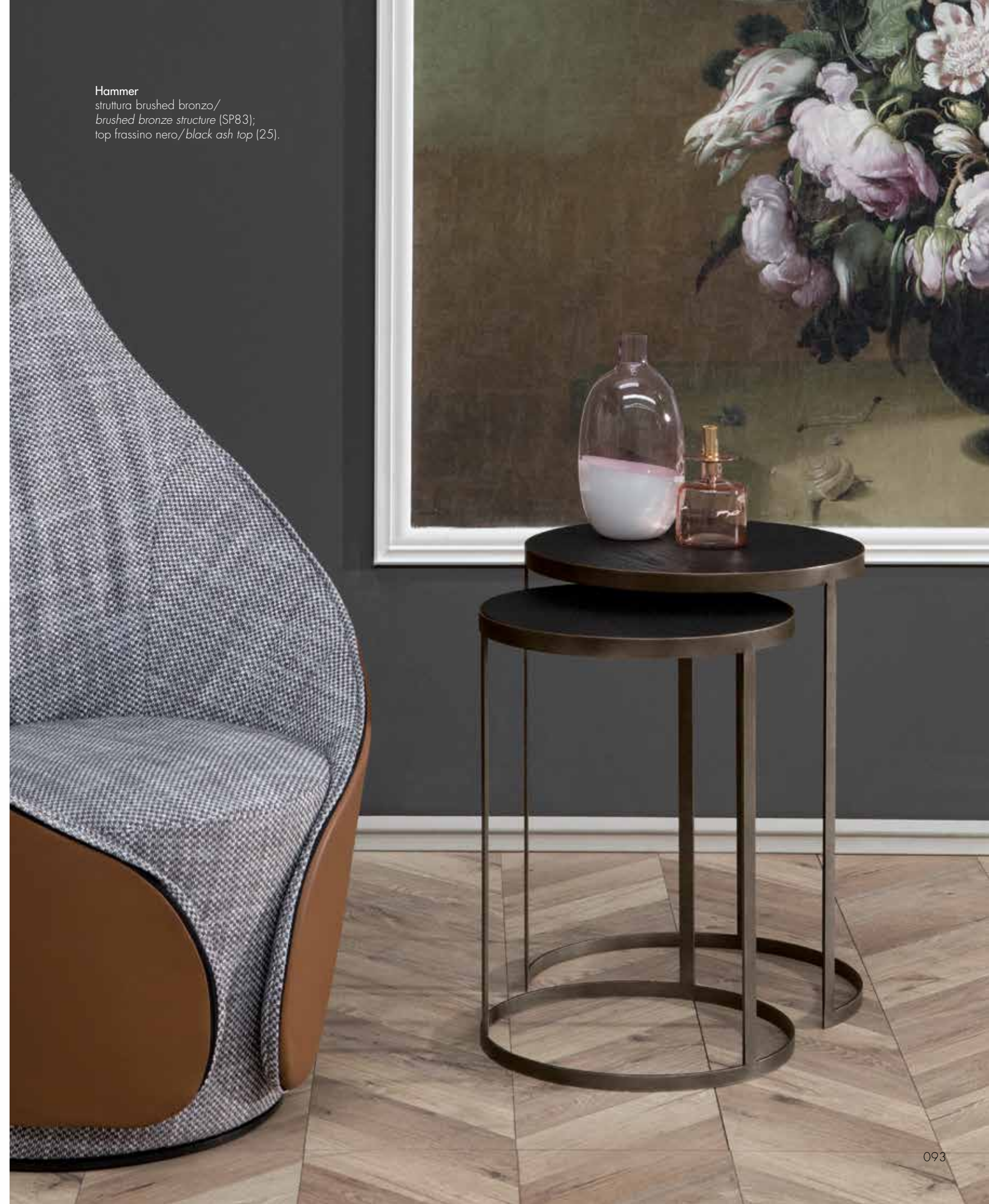

icon

design_Tonin Casa Creatives

IT

Gambe tubolari e leggiadre. Sottili come steli e resistenti come giunchi, sostengono i ripiani di Icon, un tavolino da caffè o servetto con top nelle preziose proposte di marmo.

EN

Tubular, light legs, subtle like stems and resistant as rushes, support Icon's tops. It is a coffee table, with top in the precious marble proposals.

RU

Трубчатые и изящные ножки. Тонкие, как стебли, стойкие, как тростник, они поддерживают столешницы Icon, журнального или кофейного столика, который характеризуется сериграфией в тематике джунглей, природой, вытатуированной на дереве.

ES

Piernas tubulares y ligeras. Finos como tallos, y resistentes como juncos, apoyan los estantes de Icon, una mesa de centro o auxiliar, con tapa en las propuestas preciosas de mármol.

FR

Jambes tubulaires et leggiadre, Subtils comme stèles et résistants comme joncs, ils soutiennent les plateaux d'Icon, une petite table ou table basse avec dessus dans les propositions de marbre précieux.

8091

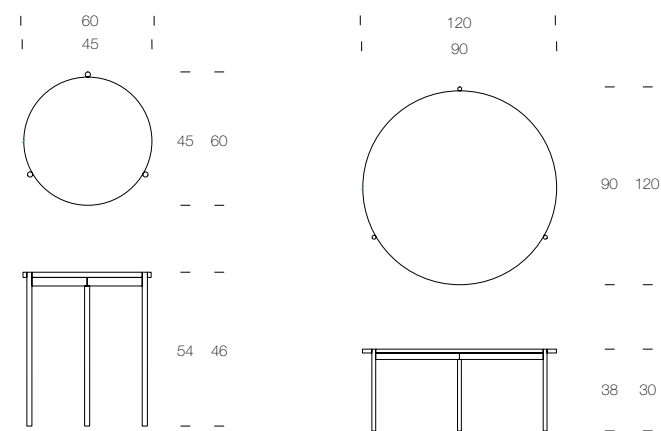

Icon
marmo nero Marquinia, struttura grigio carbone/
black Marquinia marble, carbon grey structure (M102);
marmo bianco Carrara, struttura bianco opaco/
white Carrara marble, matt white structure (M101);
marmo bronzo Emperador, struttura bronzo pietra/
bronze Emperador marble, stone bronze structure (M183).

Icon
marmo nero Marquinia, struttura grigio carbone/
black Marquinia marble, carbon grey structure (M102);
marmo bianco Carrara, struttura bianco opaco/
white Carrara marble, matt white structure (M101).



ios

design_Nicola Tonin

IT

Innovativo tanto nel design che nell'uso del polietilene, ios vive delle sue varianti di colore, nella struttura, nel piano in plexiglass o legno, e nella versione con vano porta-bottiglie. Un'ulteriore possibilità viene offerta dalla versione con luce interna, che lo rende un oggetto ancor più vivo e futuristico.

EN

Innovative in both design and manufacture (the polyethylene mould), ios comes to life in its own color variations, in the structure, in the perspex, or wooden top, and in the bottle-holder version. A further chance is given by the version with built-in light, which makes it an even more alive and futuristic object.

RU

Иновации как в проектировании, так и в производстве (полиэтиленовая форма): IOS оживает в своих собственных цветовых вариациях, в конструкции, в плексигласе, деревянной поверхности и в версии с бутылкодержателем. Еще один шанс дается версией со встроенным светом, что делает его еще более живым и футуристическим объектом.

ES

Innovador tanto en el diseño como en la producción (molde de polietileno) ios nace en sus propias variaciones de color, en la estructura, en la superficie de madera o plexiglás y en la versión con soporte para botellas. También hay otra oportunidad con la versión con luz integrada, que lo convierte en un objeto aun más vivo y futurístico.

FR

Innovant tant dans la conception que fabrication (le moule en polyéthylène), ios vient à vie dans ses propres variations de couleur, dans la structure, dans le plateau en perspex, ou en bois, et dans la version porte-bouteille. Une chance supplémentaire est donnée par la version avec lumière intégrée, ce qui en fait un objet encore plus vivant et futuriste.

8191/PB/PL/BL

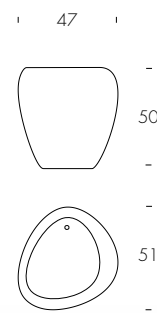

8191PF



ios - Kos
struttura bianco opaco/matt white structure (01);
top grigio fumè trasparente/transparent grey fumè top (X85).

los
struttura bianco opaco e antracite opaco/
matt white and matt anthracite structure (01, 64);
cuscini tessuto Ninfea fango e verde Polinesia/
mud and Polynesia green Ninfea fabric cushions (TN51, TN17).



los
struttura bianco opaco/matt white structure (01);
top plexiglass trasparente/transparent plexiglass top (X81).





los
struttura antracite opaco/
matt anthracite structure (64);
top plexiglass trasparente/
transparent plexiglass top (X81).



los
struttura bianco opalino/*white opaline structure* (48);
top plexiglass trasparente e grigio fumè trasparente/
transparent and transparent grey fumè plexiglass top (X81, X85).

ivy

design_Davide Bozzini

IT

Discreti, funzionali ed eleganti: gli appendiabiti Ivy possono decorare una parete esattamente nella misura da voi desiderata.

EN

Discreet, functional and elegant: Ivy coat hangers can decor a wall, precisely as much as you need.

RU

Сдержанные, функциональные и элегантные: вешалки для пальто IVY могут украсить стену, точно так, как вам нужно.

ES

Discreto, funcional y elegante: los percheros Ivy pueden decorar una pared, tanto como quieras.

FR

Discret, fonctionnel et élégant: le portemanteaux Ivy peut décorer un mur, précisément autant que vous avez besoin.

7418

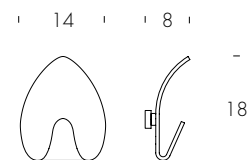
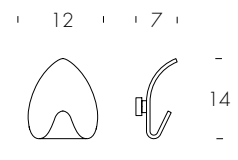

struttura bianco lucido/glossy white structure (501).



kos

design_Nicola Tonin

IT

Innovativo tanto nel design che nell'uso del polietilene, Kos vive delle sue varianti di colore, nella struttura, nel piano in plexiglass o legno, e nella versione con vano contenitore. Un'ulteriore possibilità viene offerta dalla versione con luce interna, che lo rende un oggetto ancor più vivo e futuristico.

EN

Innovative in both design and manufacture (the polyethylene mould), Kos comes to life in its own color variations, in the structure, in the perspex, or wooden top, and in the bottle-holder version. A further chance is given by the version with built-in light, which makes it an even more alive and futuristic object.

RU

Инновации как в проектировании, так и в производстве (полиэтиленовая форма): KOS оживает в своих собственных цветовых вариациях, в конструкции, в плексигласе, деревянной поверхности и в версии с бутылкодержателем. Еще один шанс дается версией со встроенным светом, что делает его еще более живым и футуристическим объектом.

ES

Innovador tanto en el diseño como en la producción (molde de polietileno) Kos nace en sus propias variaciones de color, en la estructura, en la superficie de madera o plexiglás y en la versión con soporte para botellas. También hay otra oportunidad con la versión con luz integrada, que lo convierte en un objeto aun más vivo y futurístico.

FR

Innovant tant dans la conception que la fabrication (le moule en polyéthylène), Kos vient à la vie dans ses propres variations de couleur, dans la structure, dans le plateau en perspex, ou en bois, et dans la version porte-bouteille. Une chance supplémentaire est donnée par la version avec lumière intégrée, ce qui en fait un objet encore plus vivant et futuriste.

8190/L

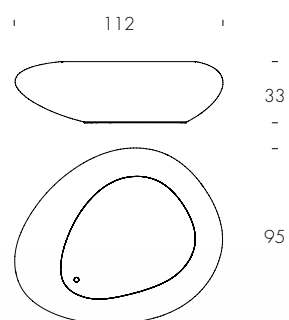

Kos
struttura bianco opaco, antracite opaco e tortora opaco/
matt white, matt anthracite and matt dove grey structure (01, 64, 60);
top plexiglass trasparente, grigio fumè trasparente, nero e bianco opalino/
transparent, transparent grey fumé, black and opaline white plexiglass top
(X81, X85, X02, X62).



Kos
struttura bianco opaco/matt white structure (01);
top plexiglass grigio fumé e bianco opalino/
transparent grey fumé and opaline white plexiglass top (X85, X62).



Kos - los
struttura bronzo effetto Corten e tortora opaco/
bronze Corten effect and matt dove grey structure (54, 60);
top noce Canaletto/Canaletto walnut top (14).

log

design_Daniel Rode

IT

Tre ellissi si intrecciano, su tre piani diversi, a formare un tavolino dalla linea innovativa ed elegante. Le combinazioni di materiali e colori, offerte dai marmi e dai laccati, lo rende un punto focale perfetto della zona living.

EN

Three ellipses revolve on three different levels, composing the innovative and elegant line of this coffee-table. The combinations of colors and materials, offered by marble, and lacquered wood tops, make it the perfect focal point of your living-room.

RU

Три эллипса вращаются на трех различных уровнях, образующих инновационную и элегантную линию этого журнального столика. Комбинации цветов и материалов, предлагаемых мрамором и поверхностями из лакированного дерева, делают его идеальным центром внимания вашей гостиной.

ES

Tres elipses giran en tres niveles diferentes, formando la línea elegante e innovadora de esta mesa de centro. Las combinaciones de color y materiales que ofrecen las superficies de madera lacada y mármol hacen que sea el punto focal perfecto de tu sala de estar.

FR

Trois ellipses tournent sur trois niveaux différents, composant la ligne innovante et élégante de cette table basse. Les combinaisons de couleurs et de matériaux, offerts par le marbre et les plateaux en bois laqué, font de lui le point focal parfait de votre salon.

6019

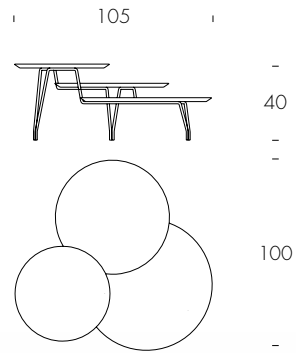

Log
struttura bronzo pietra/ stone bronze structure (83);
top marmo Emperador, rosa Agata e noce Canaletto/
Emperador marble, Agata pink and Canaletto walnut tops (A).

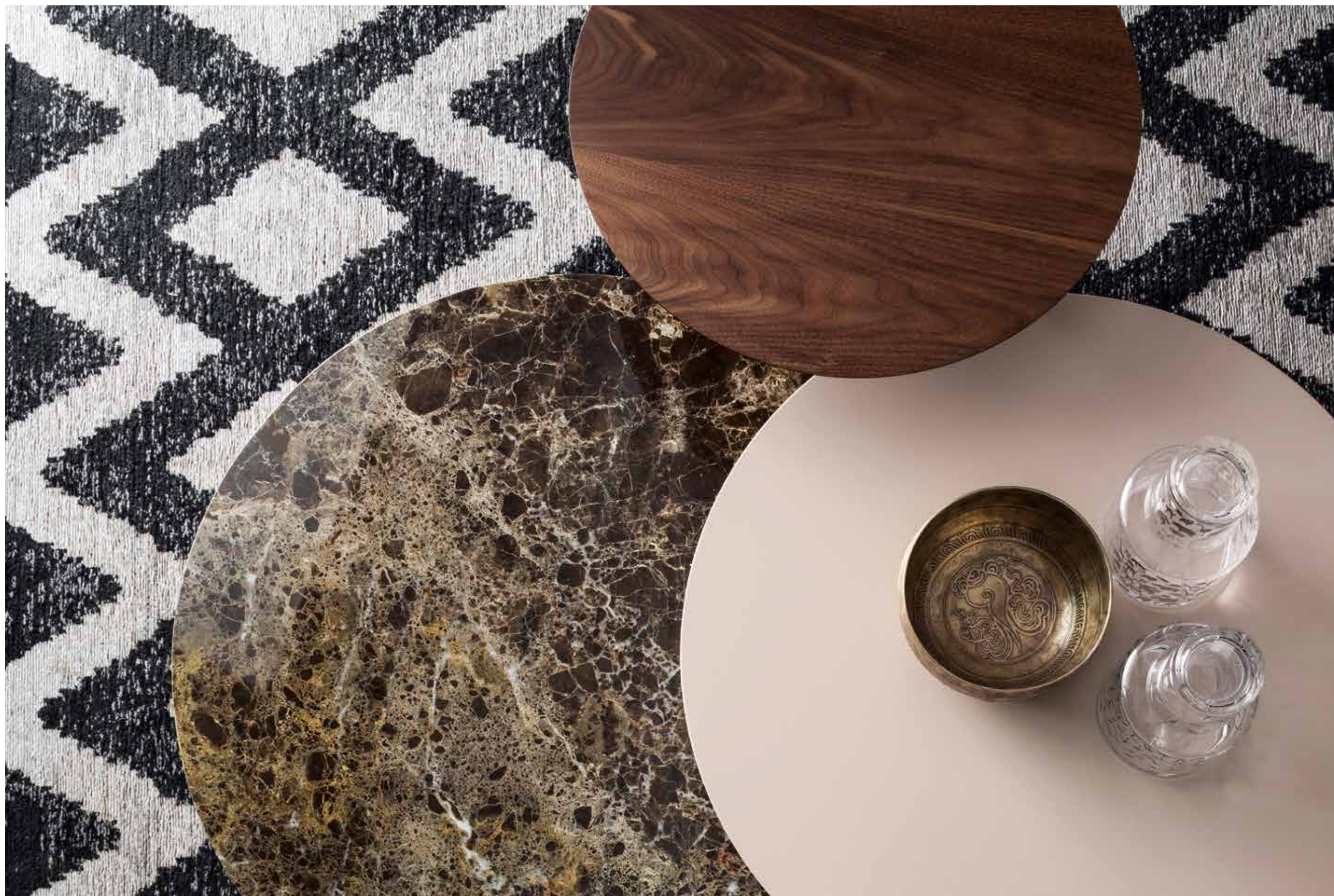

Log
struttura bronzo pietra/
stone bronze structure (83);
top marmo Emperor, rosa Agata e
noce Canaletto/
Emperor marble, Agata pink and
Canaletto walnut tops (A).

logos

design_Andrea Lucatello

IT

Pensato per avere la funzionalità di un luogo di lavoro, e la bellezza di un oggetto di design, Logos unisce una struttura metallica, fresca e moderna, con un piano in legno ed un inserto in pelle, dal richiamo più classicamente elegante.

EN

Logos was thought to unify a workplace functionality, and a design-product's beauty. It combines a metal, fresh and modern structure, with a wooden top and a leather insert - which are more classic and elegant.

RU

Предназначение — унифицировать функциональность рабочего места и красоту дизайнерского продукта. Он сочетает в себе металл, свежую и современную конструкцию с деревянной поверхностью и кожаной вставкой — самыми классическими и элегантными деталями.

ES

Logos se concibió para unir la funcionalidad de un lugar de trabajo y la belleza de un producto de diseño. Combina una estructura de metal fresca y moderna con una superficie de madera con inserto de cuero, que son más clásicos y elegantes.

FR

Logos a été pensé pour unifier la fonctionnalité d'un espace de travail, et la beauté d'un produit design. Il combine une structure en métal, fraîche et moderne, avec un plateau en bois et un insert en cuir - qui sont plus classiques et élégants.

7005

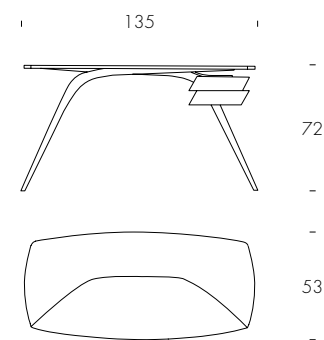

0116



Logos
struttura bronzo pietra / stone bronze structure (83);
top noce Canaletto / Canaletto walnut top (14);
optional inserto pelle nera / black leather insert optional.

0117

lost

design_G. Codato/L. Trevisiol

IT

Appendiabiti in filo metallico laccato dal design minimal e funzionale. Disponibili nelle versioni laccate oro opaco, grigio carbone e bronzo pietra.

EN

Coat-hanger in lacquered metal wire with a minimal and functional design. Available in matt gold lacquered, carbon grey and stone bronze versions.

RU

Вешалка с крашеной металлической структурой с минималистичным и функциональным дизайном. Доступна к заказу в матовой золотой, серой карбоновой и каменно-бронзовой отделке.

ES

Perchero en alambre de metal lacado con un diseño minimalista y funcional. Disponible en versiones lacadas en oro mate, gris carbón y bronce piedra.

FR

Porte manteau en fil métallique laqué au design minimaliste et fonctionnel. Disponible en version laqué or mat, gris carbone et bronze pierre.

7412

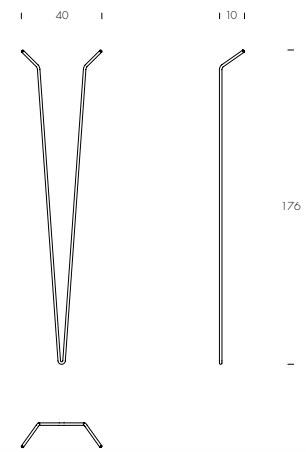

Lost
struttura oro opaco/matt gold structure (85).



maistri

design_Tonin Casa Creatives

IT

Tavolini con base in metallo laccato e piani in vetro martellato o in legno. Linee semplici che esaltano la matericità dei vari piani.

EN

Coffee table and side table with lacquered metal base and hammered glass or wooden tops. Simple lines that enhance the materiality of the various tops.

RU

Журнальные столики с основанием из крашеного металла и столешницей из рельефного стекла или дерева. Простые линии, подчеркивающие материальность разнообразных столешниц.

ES

Mesas de centro con base en metal lacado y sobres en cristal o madera. Líneas simples que mejoran la materialidad de los diferentes sobres.

FR

Tables basses avec base en métal laqué et plateau en verre martelé ou en bois. Des lignes simples qui renforcent la matérialité des différents plateaux.

6216

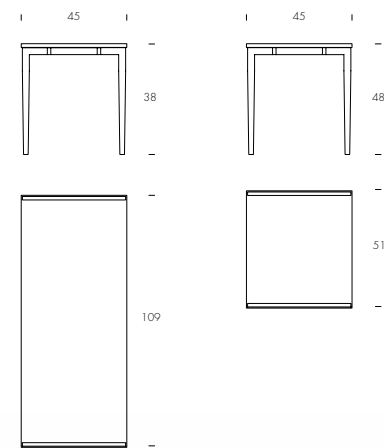

Maistri

struttura grigio carbone/*carbon grey structure* (10);
top vetro martellato oro e nero/
hammered gold and black glass top (V85M, V02M).

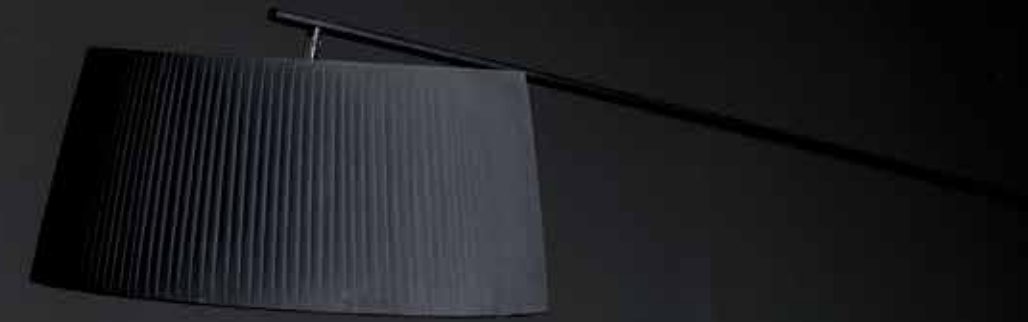

maki

design_Angelo Tomaiuolo

IT

Un servetto dalla forma particolare, che si apre compatto verso l'alto, nel punto in cui il polietilene della struttura si unisce al legno del top. Maki è anche un contenitore, e un oggetto per illuminare la vostra stanza, nella versione con luce.

EN

A peculiar shape forms this side-table: it opens, thick, on the upper part, in the junction between the polyethylene structure and the wooden top. Maki is also a container, or an object to light your room.

RU

Этому приставному столику присуща своеобразная форма: он демонстрирует массивную часть сверху, на стыке между полиэтиленовой структурой и деревянной поверхностью. МАКИ — это также контейнер или объект для освещения вашей комнаты.

ES

Esta mesa auxiliar tiene una forma peculiar: se abre, gruesa, en la parte superior, en la unión entre la estructura de polietileno y la superficie de madera. Maki es también un recipiente o un objeto para dar luz a tu habitación.

FR

Cette table d'appoint possède une forme particulière: elle s'ouvre, épaisse, sur la partie supérieure, dans la jonction entre la structure en polyéthylène et le dessus en bois. Maki est également un conteneur, ou un objet pour éclairer votre pièce.

6234/L

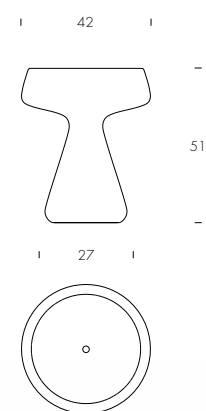

Maki
struttura bianco opaco/matt white structure (01);
top rovere naturale e noce Canaletto/
natural oak and Canaletto walnut top (17, 14).



Maki
struttura bianco opalino e tortora/
opaline white and dove grey structure (48, 60);
top trasparente e noce Canaletto/
transparent and Canaletto walnut top (X81, 14).



matrix

design_Angelo Tomaiuolo

IT

Per creare le composizioni più dinamiche e di gusto, la famiglia Matrix rappresenta il giusto connubio tra design e funzionalità.

Mensole in metallo laccato e specchiere romboidali bordate in metallo che si abbinano tra di loro creando disegni personalizzabili.

EN

To create the most dynamic and tasteful compositions, the Matrix family represents the right combination of design and functionality.

Shelves in lacquered metal and rhomboid mirrors metal surrounded that match each other creating customizable designs.

RU

Модель Matrix представляет собой правильное сочетание дизайна и функциональности для создания наиболее динамичных и стильных композиций. Полки из крашеного металла в сочетании с зеркалами в форме ромба с металлическим бортиком создают комбинации, придуманные Вами.

ES

Para crear las composiciones más dinámicas y de buen gusto, la familia Matrix representa la combinación correcta de diseño y funcionalidad. Estantes de metal lacado y espejos romboidales con bordes de metal que se combinan entre sí creando diseños personalizables.

FR

Pour créer les compositions les plus dynamiques et de bon goût, la famille Matrix représente la bonne combinaison de design et de fonctionnalité. Des étagères en métal laqué et des miroirs rhomboïdes bordés de métal qui se combinent pour créer des designs personnalisables.

6412

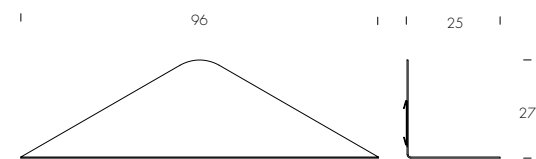

Matrix
struttura bronzo pietra/stone bronze structure (83)

memo

design_Plurimo Design

IT

Orologio analogico in metallo laccato ed inserti in ceramica. Scandisci il tuo tempo all'insegna della ricercatezza estetica.

EN

Analog clock in lacquered metal and ceramic inserts. Scan your time for aesthetic refinement.

RU

Часы из крашеного металла с керамическими вставками. Узнай время и получи эстетическое удовольствие!

ES

Reloj analógico en metal lacado e inserciones de cerámica. Marque su tiempo en nombre del refinamiento estético.

FR

Horloge analogique en métal laqué et inserts en céramique. Marquez votre temps au nom du raffinement esthétique.

7950

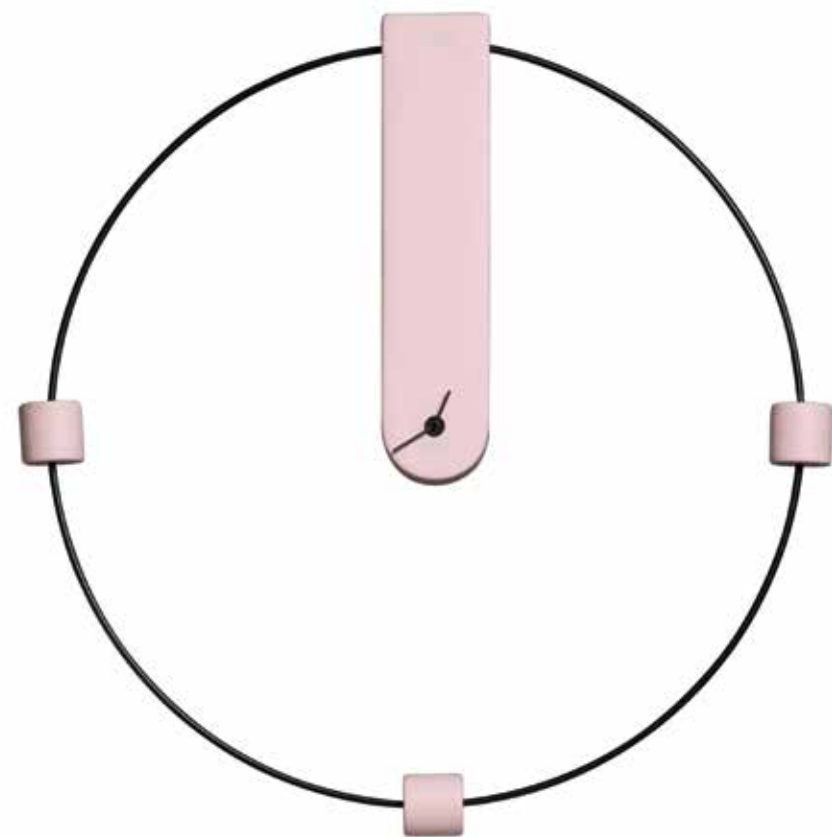
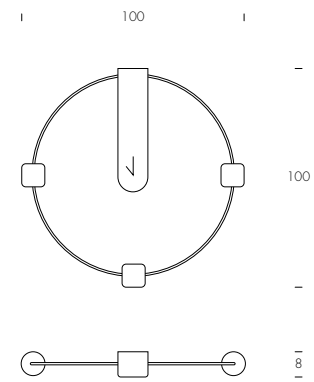

Memo
inserti ceramica oro terzo fuoco/
gold third fire ceramic inserts (B).



mix

design_Tonin Casa Creatives

IT

Composizione di tavolini con base in metallo laccato e piani in MDF laccati e stampa digitale o vetro martellato. Svariate altezze e dimensioni per incontrare ogni esigenza.

EN

Composition of coffee table and side tables with lacquered metal base and lacquered MDF tops and digital print or hammered glass.

Various heights and dimensions to meet every need.

RU

Композиция из журнальных столиков с основанием из крашеного металла и столешницей из крашеного MDF с цифровым принтом или рельефным стеклом. Различные высоты и размеры отвечают любому запросу.

ES

Composición de mesitas con base metálica y sobres en MDF lacado e impresión digital o cristal martillado. Varias alturas y dimensiones para satisfacer todas las necesidades.

FR

Composition de tables avec piètement en métal laqué et plateaux en MDF laqué et impression numérique ou verre martelé. Différentes hauteurs et dimensions pour répondre à tous les besoins.

6235

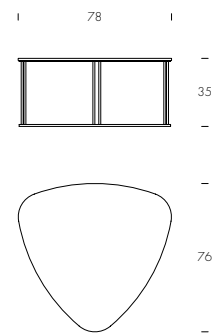

6236

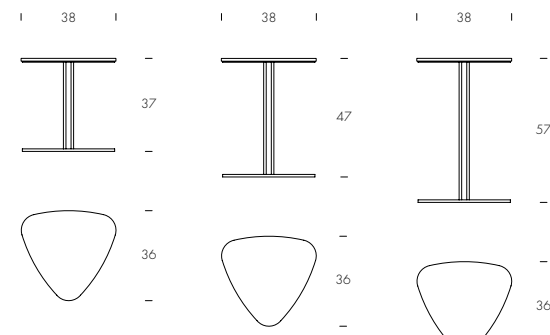

Mix

struttura grigio carbone/ carbon grey structure (10);
top verde oliva con pattern Ritmo/
olive green with Ritmo pattern top (C).





Mix
struttura grigio carbone/*carbon grey structure* (10);
top blu oceano e viola bordeaux con pattern Ritmo/
ocean blue and burgundy violet with Ritmo pattern top (A, B).



Mix
struttura grigio carbone/
carbon grey structure (10);
top blu oceano, viola bordeaux e verde
oliva con pattern Ritmo/
ocean blue, burgundy violet and green
olive with Ritmo pattern top (A, B, C).

Mix
struttura grigio carbone/
carbon grey structure (10);
top vetro martellato nero e oro/
hammered black and gold
glass top (V02M, V85M).



narciso

design_Davide Bozzini

IT

Il metallo curvato prende per Narciso la forma di un petalo, che dolcemente si avvolge su se stesso. Un portaombrelli elegante e facilmente adattabile ad ogni contesto, anche soprattutto alla varietà di colori disponibili.

EN

Curved metal takes the shape of a petal, with Narciso, softly twisting around on itself. An elegant, easily adaptable umbrella stand, perfect for every room, and available in tens of different colors.

RU

Гнутый металл Narciso принимает форму лепестка, мягко изгибаясь вокруг. Элегантная, легко адаптируемая подставка для зонтов, идеально подходит для каждого помещения, а также доступна в десятках разных цветов.

ES

El metal curvado toma la forma de un pétalo con Narciso, girando suavemente en sí mismo. Un paraguero elegante y fácilmente adaptable, perfecto para cualquier habitación y disponible en decenas de colores diferentes.

FR

Avec Narciso, le métal recourbé prend la forme d'un pétale, tournant doucement autour de lui-même. Un porte-parapluie élégant, facilement adaptable, parfait pour toutes les pièces et disponible dans des dizaines de couleurs différentes.

7490

34

44

72



Narciso
struttura bianco opaco e beige opaco/
matt white and matt beige structure (01, 36).

nipper

design_Plurimo Design

IT

Uno strumento di lavoro che diviene protagonista di qualunque stanza, grazie a linee raffinate che esprimono al meglio il design più contemporaneo: Nipper è uno scrittoio, la cui funzionalità si esprime in un ponticello metallico color rosa ágata o bronzo pietra. La linea del ripiano concede ampio spazio, mentre lo specchio opzionale permette di trasformare radicalmente funzionalità ed estetica di quest'oggetto dal design affascinante e funzionale.

EN

A tool to work becomes a protagonist in every room thanks to refined lines expressing the most contemporary design in the best way: Nipper is a desk, which pure functionality is represented by its agata pink, or bronze stone metal bridge. The shape of the top provides working space, while the optional mirror allows to radically transform both functionality and aesthetics of this fascinating object.

RU

Рабочий инструмент, который становится главным героем любой комнаты благодаря изысканным линиям, наилучшим образом отражающим самый современный дизайн: Nipper — это стол, функциональность которого выражена в металлическом креплении из розового агата или бронзового камня. Форма столешницы предоставляет много места, а дополнительная зеркальная поверхность позволяет радикально трансформировать как функциональность этого изделия, так и его внешнюю привлекательность.

ES

Un instrumento de trabajo que se convierte protagonista de cualquier sitio, gracias a las líneas refinadas que expresan perfectamente el diseño de interior más contemporáneo: Nipper es un escritorio cuya funcionalidad se expresa en el pequeño puente metálico teñido rosa ágata o bronce piedra. La línea del estante concede un amplio espacio, mientras que el espejo opcional permite que la funcionalidad y la estética se transformen radicalmente; un objeto que tiene un design fascinador y funcional.

FR

Technologie, confort, multifonctionnalité: Sound exprime tout ceci, dans un bureau qui lévite douce sur vos murs. Un dossier recouvert des cuir, cuir écologique, cuir grainé ou Nubuk cuir, et complété par un plateau en bois, qui peut résonner de vos chansons préférées et remplir la chambre de musique, grâce aux extraordinaire système audio interne.

7006

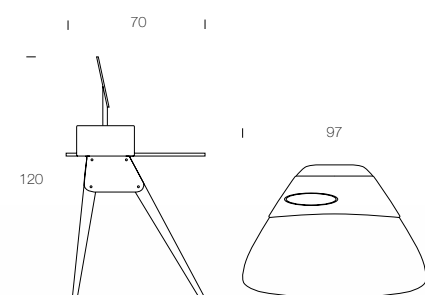

0140



Nipper
struttura e top noce Canaletto/
Canaletto walnut structure and top (14);
ripiano bronzo pietra/stone bronze shelf (83).

0141

Nipper
struttura e top noce Canaletto/
Canaletto walnut structure and top (14);
ripiano rosa Agata/Agata pink shelf (68).

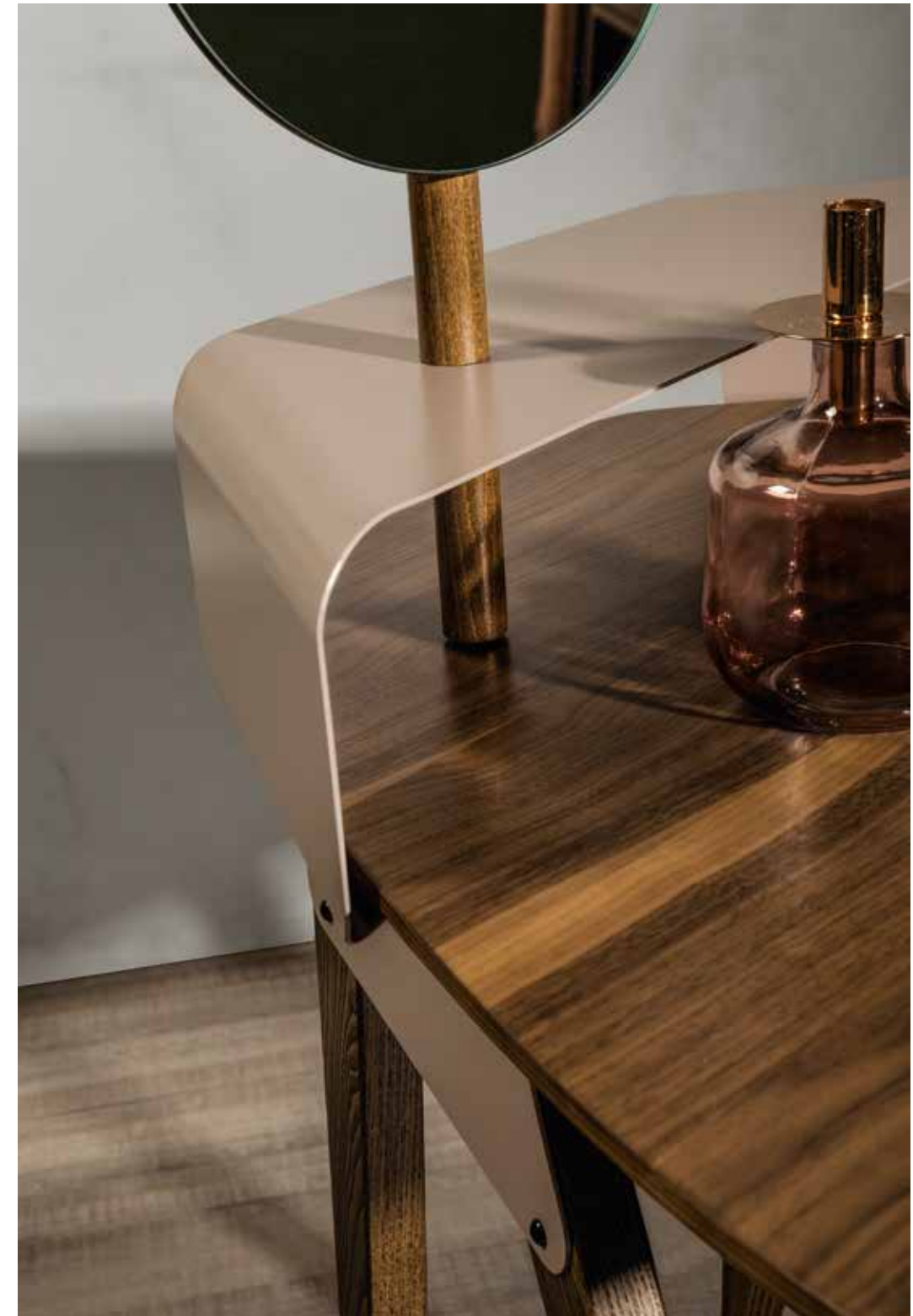

norman

design_Tonin Casa Creatives

IT

Una varietà di pattern da mixare per dare un tocco di brio al proprio salotto. Servetto e tavolino con base in metallo laccato e piani in MDF laccato con stampa digitale o nelle preziose finiture in vetro martellato.

EN

A variety of patterns to mix in order to add a touch of vivacity to your living room. Side table and coffee table with base in lacquered metal and tops in lacquered MDF with digital printing or in the precious hammered glass finishes.

RU

Разнообразие узоров, смешение которых придаёт жизни Вашей гостиной. Боковой и кофейный столики с основанием из крашеного металла и столешницей из крашеного МДФ с цифровым принтом.

ES

Una variedad de patrones para mezclar y dar un toque de estilo a tu sala de estar. Mesitas de centro con base de metal lacado y encimeras de MDF lacado con impresión digital o en los preciosos acabados de vidrio martillado.

FR

Une variété de motifs à mélanger pour donner une touche de panache à votre salon. Bout de canapé et table basse avec base en métal laqué et plateaux en MDF laqué avec impression numérique ou dans les finitions précieuses en verre martelé.

6238

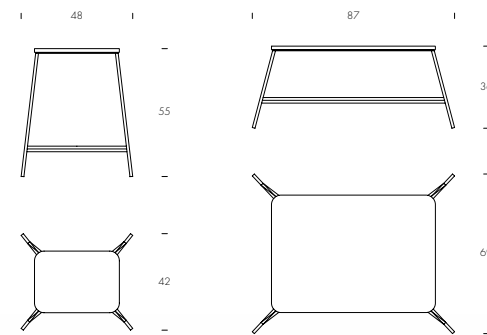

0144

Norman

struttura grigio carbone / carbon grey structure (10),
top viola bordeaux con pattern Wave e blu oceano con Replac pattern /
burgundy violet with Wave pattern and ocean blue with Replac pattern top (B, D).



0145

Norman
struttura grigio carbone e bronzo pietra/
carbon grey and stone bronze structure (10, 83);
top vetro blu martellato e vetro bronzo martellato/
hammered blue and bronze glass top (V34M, V83M).



pandora

design_Nicola Tonin

IT

Pandora esprime un lusso estremamente raffinato e curato in ogni minimo dettaglio. Pandora rappresenta l'unione di più elementi in un singolo prodotto. Inizia con una base in marmo, e sale in un variegarsi di elementi in legno massiccio, vetro in fusione, particolari in finitura oro e splendidi piani in legno.

EN

Pandora expresses an extremely refined and studied in great detail. Pandora represents the marriage of several different elements in one single product. It starts with a marble base, and goes up in a variety of components, made of solid wood, glass, gold and wonderful wooden tops.

RU

Pandora выражает чрезвычайно изысканный и изученный в мельчайших подробностях характер. Pandora представляет собой объединение нескольких различных элементов в одном продукте. Начинается с мраморного основания и демонстрирует вверху различные компоненты, изготовленные из массива дерева, стекла и золота с прекрасными деревянными поверхностями.

ES

Pandora es extremadamente definida y con atención al detalle. Pandora representa la unión de varios elementos diferentes en un solo producto. Comienza con una base de mármol que sube en una gran variedad de componentes, hecha de madera maciza, cristal, oro y maravillosas superficies de madera.

FR

Pandora exprime un raffinement extrême et étudié en détail. Pandora représente le mariage de plusieurs éléments différents dans un seul produit. Cela commence par une base en marbre, et monte vers une variété de composants, réalisés en bois massif, verre, or et de magnifiques plateaux en bois.

6011

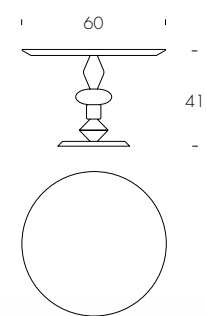

6012

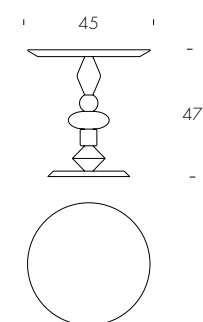

Pandora

marmo Port-Saint-Laurent, vetro ambrato, inserto oro e top e inserto noce Canaletto/
Port-Saint-Laurent marble, amber glass, gold insert and Canaletto walnut insert and top (C).



parioli

design_Studio 28

IT

Esteso in lunghezza, Parioli si concede lati corti smussati nel piano e perfettamente equilibrati nella base in metallo cromato. Il perfetto complemento per la zona living.

EN

Parioli was given short, smooth sides, perfectly balanced with the chromed metal base. The perfect furniture for your living-room.

RU

Parioli имеет короткие гладкие стороны, прекрасно сбалансированные основанием из хромированного металла. Идеальная мебель для вашей гостиной.

ES

Los lados de Parioli son cortos y pulidos, perfectamente equilibrados con la base de metal cromado. El mueble perfecto para tu sala de estar.

FR

On a donné à Parioli des côtés courts, lisses, parfaitement équilibrés avec la base en métal chromé. Le mobilier parfait pour votre salle de séjour.

7315

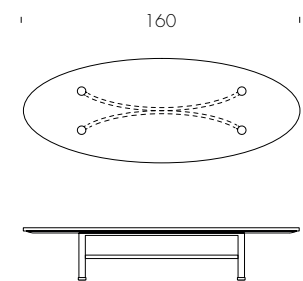

7315P

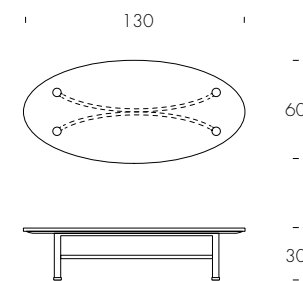

Parioli
struttura metallo cromato/
chromed metal structure (72);
top marmo bianco Carrara/
Carrara white marble top (M101).

plissé

design_Nicola Tonin

IT

Plissé può offrire sia le funzioni di un tavolino con piano in vetro temperato, sia quelle di un comodo pouf contenitore. Disponibile in due versioni, si caratterizza per la plissettatura effettuata a mano su ecopelle. La scelta di un tessuto ecologico si fa ancora più interessante grazie al vastissimo numero di colorazioni disponibili.

EN

Plissé offers both the function of a coffee table – with a tempered glass top, and those of a comfortable pouf – with a storage unit. This piece is available in two versions, and is characterized by the hand-made pleating. We only use eco-leather, which makes Plissé even more interesting, since actually plenty of colors are available.

RU

Plissé может стать как практичным столиком со стеклянной столешницей, так и удобным пуфиком с емкостью для хранения. В наличии две модели. Складки из искусственной кожи ручной работы. Выбор экологически чистого материала становится еще более предпочтительным благодаря широкому выбору доступных цветовых решений.

ES

Plissé ofrece la funcionalidad de una mesa de centro (con una superficie de cristal templado) y la de un cómodo puf (con una unidad de almacenamiento). Esta pieza está disponible en dos versiones y se caracteriza por el plisado hecho a mano. Solo utilizamos ecocuero, lo que hace a Plissé aun más interesante, ya que está disponible en muchos colores.

FR

Plissé offre la fonction à la fois d'une table basse - avec un plateau en verre trempé, et d'un pouf confortable - avec un espace de rangement. Cette pièce est disponible dans deux versions, et se caractérise par le plissage à la main. Nous utilisons uniquement des cuirs écologiques, ce qui rend Plissé encore plus intéressant, car actuellement beaucoup de couleurs sont disponibles.

7335

69
84
114

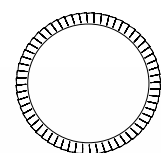
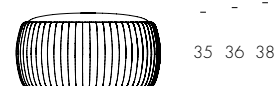

7336

69
84
114

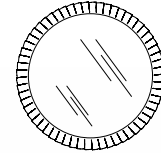
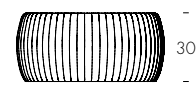

Plissé
rivestimento ecopelle blu, beige e blu notte/
blue, beige and night blue eco-leather covering (S34, S36, S44).





Plissé
rivestimento ecopelle beige/
beige eco-leather covering (S36);
top vetro extrachiaro beige/
extra-clear beige glass top (V136).



quiet

design_Nicola Tonin

IT

Ispirato ad uno stato di calma ed equilibrio, Quiet trova il suo fulcro nelle morbide linee del vetro del top. Curvature, queste, che si uniscono a quelle del legno curvato, la base perfetta per completarne la forma piacevolmente arcuata.

EN

Quiet was inspired by a need for calm and balance, and it found its core in its top's soft lines. Such curves combine with the wooden one, and create a marriage of shapes that completes Quiet's smoothly arched shape.

RU

QUIET был вдохновлен необходимостью спокойствия и равновесия, и он нашел свою сущность в мягких линиях его поверхности. Его изгибы сочетаются с изгибами деревянной поверхности и объединяют формы, завершающие плавную дугообразную форму QUIET.

ES

Quiet se basa en la necesidad de calma y equilibrio y su corazón reside en las líneas suaves de su superficie. Estas curvas combinan con la curva de madera y crea una unión de formas que completan la forma ligeramente arqueada de Quiet.

FR

Quiet a été inspirée par un besoin de calme et d'équilibre, et elle a trouvé son essence dans les lignes douces de son plateau. Ces courbes se combinent avec celle en bois, et créent un mariage de formes qui complètent la forme doucement arquée de Quiet.

8194

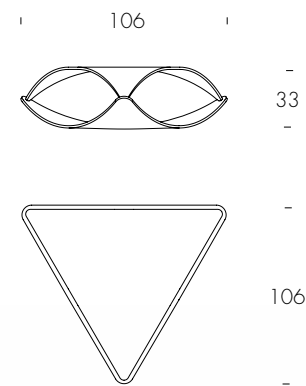

Quiet
base noce Canaletto/
Canaletto walnut base (14);
top vetro extrachiaro trasparente/
extra-clear transparent glass top (V100).

Quiet
base bianco opaco/*matt white base* (01);
top vetro extrachiaro trasparente/
extra-clear transparent glass top (V100).



raffaello

design_Angelo Tomaiuolo

IT

Raffaello rappresenta il risultato di una tecnica elaborata, che permette di creare una base in vetro curvato conica, solida e compatta. Due ripiani in legno, rovere scuro o noce canaletto, marcano la volontà di Tonin Casa di sperimentare sempre e comunque attraverso combinazioni di materiali ed effetti.

EN

Raffaello is the result of an elaborate technique, that allows us to shape a curved glass base, and make it solid and compact. Two walnut, or dark oak shelves are the proof Tonin Casa is always looking for experimenting new styles through effects and materials' combinations.

RU

Raffaello является результатом сложного технологического процесса, который позволяет создать основание из гнутого стекла конической формы, делая его прочным и компактным. Две деревянные полки из темного дуба или ореха словно напоминают о любви Tonin Casa к экспериментам через сочетание материалов и зрительных эффектов.

ES

Raffaello es el resultado de una técnica compleja, que nos permite dar forma a una base de cristal curvado y hacer que sea sólida y compacta. Los dos estantes de nogal o roble oscuro son la prueba de que Tonin Casa siempre busca experimentar nuevos estilos mediante efectos y la combinación de materiales.

FR

Raffaello est le résultat d'une technique élaborée, qui nous permet de façonner une base en verre incurvé, et de la rendre solide et compacte. Deux étagères en noyer, ou en chêne foncé sont la preuve que Tonin Casa est toujours en recherche d'expérimentation de nouveaux styles à travers des combinaisons d'effets et de matériaux.

6208

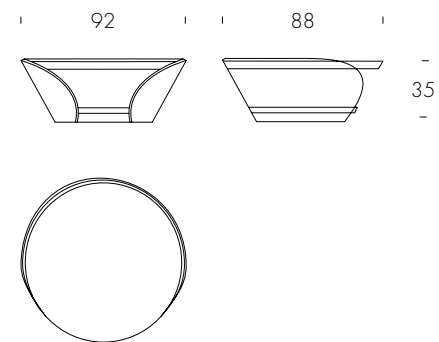

Raffaello

struttura vetro extrachiaro trasparente/
extra-clear transparent glass structure (V100);
ripiani noce Canaletto/Canaletto walnut shelves (14).



rea

design_Nicola Tonin

IT

Rea, disegnato prendendo ad esempio gli elementi naturali di un bosco, gioca su una serie di livelli, di diverse dimensioni, che si accostano l'uno all'altro, a formare un tutto unico e indivisibile. Un tavolino, o un servetto, i cui piani in legno catturano gli occhi quasi fossero in movimento.

EN

Rea, drawn after a wood's natural elements, plays on different levels, different dimensions that pair one with the other, composing a whole. A coffee-table, or a side-table, whose wooden tops capture your attention, as if they were moving.

RU

REA, срисованный с натуральных элементов, играет на разных уровнях, в разных измерениях, что объединяет одно с другим, составляя единое целое. Кофейный или приставной столик, чьи деревянные поверхности привлекают ваше внимание из-за иллюзии движения.

ES

Rea, elaborada con los elementos naturales de la madera, juega con sus niveles diferentes, diferentes dimensiones que encajan la una con la otra, formando un todo. Una mesa de centro o mesa auxiliar cuyas superficies de madera captan tu atención como si se movieran.

FR

Rea, dessinée d'après des éléments naturels en bois, elle joue sur différents niveaux, différentes dimensions s'appariant l'une avec l'autre, composant un ensemble. Une table basse, ou une table d'appoint, dont les sommets en bois captent votre attention, comme s'ils étaient en mouvement.

6300

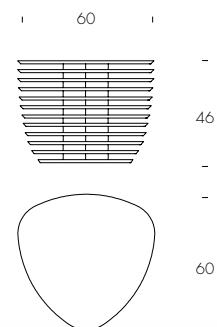

6303

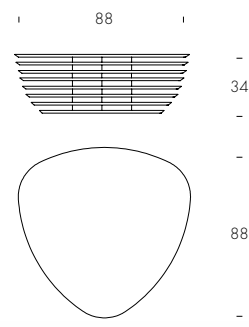

remind

design_Opaca Lab

IT

All'insegna degli anno '60 nasce la collezione Remind, realizzata con una struttura in metallo curvato sapientemente abbinata al vetro bronzato e alle migliori finiture di gres porcellanato, per non lasciare nulla al caso.

EN

Remembering the '60s, the Remind collection is born, made with a curved metal frame skilfully combined with bronzed glass and the best porcelain stoneware finishes.

RU

Коллекция Remind рождена с ностальгией по 60м годам. Создана из закруглённого металлического каркаса, умело скомбинированного с бронзированным стеклом и лучшими отделками из керамогранита. Ни одной случайной детали!

ES

En la década de 1960, nació la colección Remind, hecha con una estructura metálica curvada combinada con cristal bronce y los mejores acabados de gres porcelánico, para no dejar nada al azar.

FR

Dans les années 1960, la collection Remind est née, réalisée avec une structure métallique incurvée savamment associée au verre bronzé et aux meilleures finitions de grès cérame, pour ne rien laisser au hasard.

6441

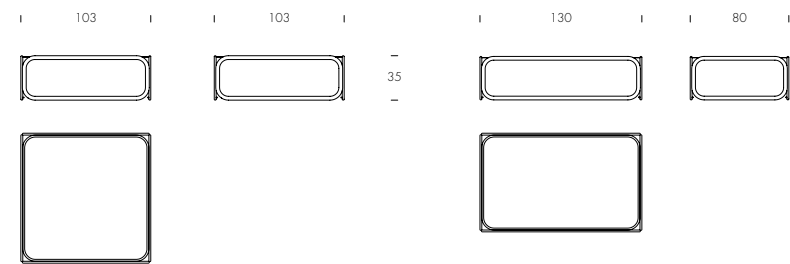

6442

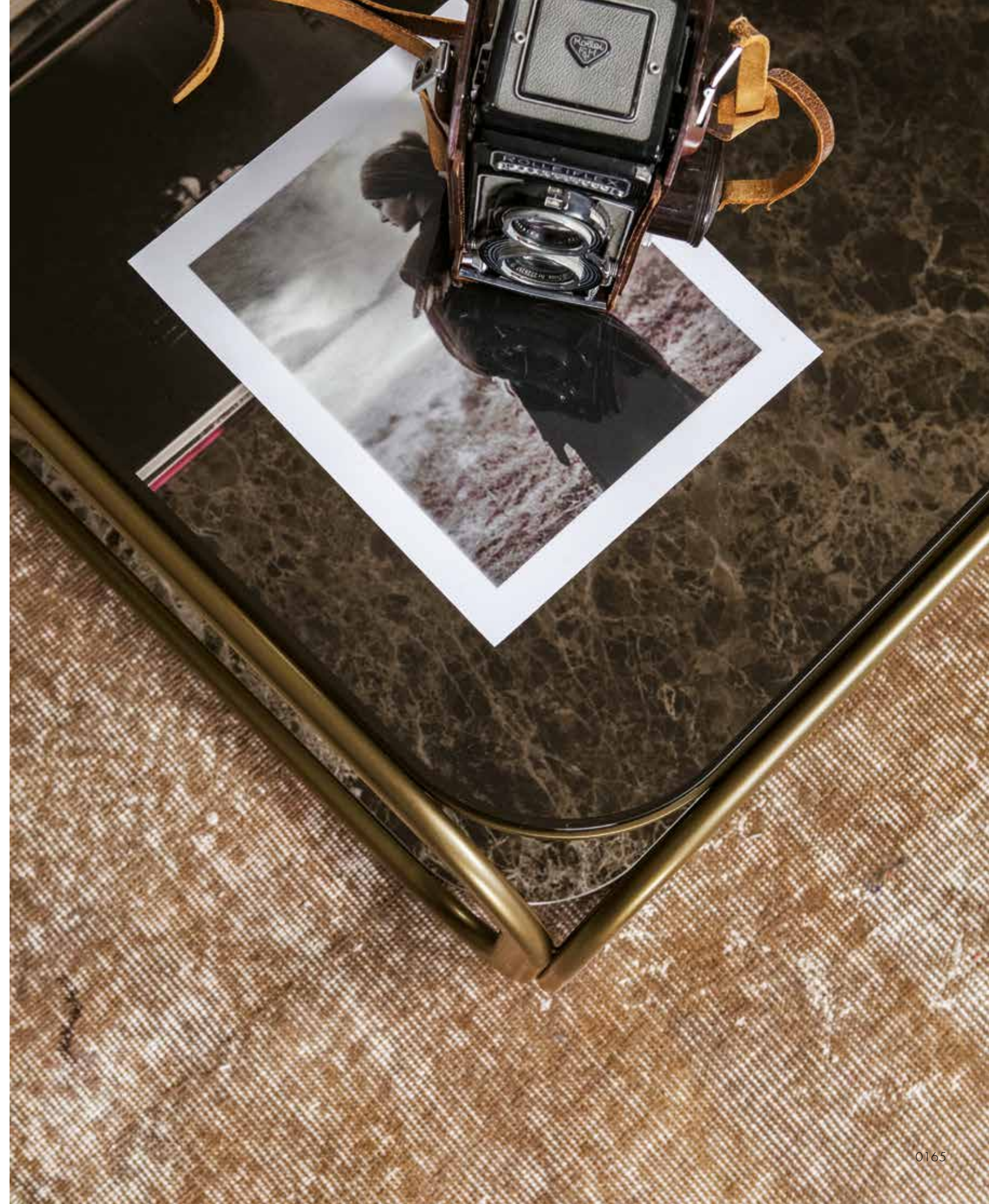
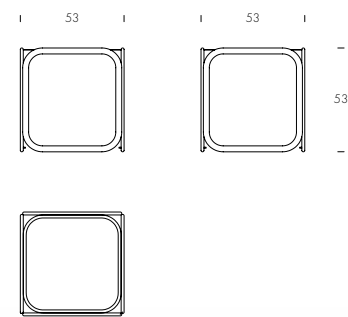



Remind
struttura bronzo pietra/
stone bronze structure (83);
top vetro fumè/fumè glass top (V85);
base gres Emperador/
Emperador porcelain base (V83P).

Remind

struttura bronzo pietra/stone bronze structure (83);

top vetro fumè/fumè glass top (V85);

base gres onice ambra/onyx amber porcelain base (V55P).



rimini

design_Angelo Tomaiuolo

IT

Un servetto in grado di colpire e stupire tanto quanto un ampio tavolo: Rimini spicca dovunque grazie al particolare design della struttura in metallo, alla ricchezza della base in marmo italiano, ed al piano superiore in vetro verniciato e acidato. Tre diversi materiali su di un unico pezzo, da combinare in moltissime varianti: metallo bianco, nero o bronzo; marmo bianco di Carrara, nero Marquinia e bronzo Emperador; vetro fumé trasparente, acidato nero, bianco o beige.

EN

A coffee table, capable of moving and amaze just like a dining table: Rimini stands out everywhere, thanks to its metal structure's peculiar design, to its base's Italian marble richness, and to the varnished and acid-etched glass top. Three different materials on just one object offer you a huge range of combinations: white, black or bronze metal; white Carrara, black Marquinio, Emperador bronze marbles; transparent grey, black, white and beige acid-etched glass.

RU

Низкий столик, который способен удивить не меньше чем классический просторный стол: Rimini выделится в любом месте благодаря особенному дизайну металлической структуры, богатству мраморного основания и столешнице из травленого окрашенного стекла. Три различных материала в одном. Множество сочетаний: металл белого, черного или бронзового цвета, белый мрамор Каррары, черный мрамор Маркина или бронзовый Эмперадор, прозрачное дымчатое, травленое черное, белое или бежевое стекло.

ES

Una mesa de centro y mesa auxiliar con la capacidad de asombrarnos tanto como una mesa de comedor: Rimini destaca en todas partes, gracias a al peculiar diseño de tu estructura de metal, a la riqueza de su base en mármol italiano y a la superficie del cristal barnizado y grabado al ácido. Tres materiales diferentes en tan solo un objeto te ofrecen una inmensa variedad de combinaciones: metal de bronce, blanco o negro, blanco Carrara, negro Marquinio, mármoles de bronce Emperador, cristal grabado al ácido beige, blanco, negro y gris transparente.

FR

Une table basse et une table d'appoint, capable de déplacer et d'étonner tout comme une table à manger: Rimini se distingue dans n'importe quel lieu, grâce à sa structure métallique au design particulier, à la richesse de sa base en marbre italien, et du plateau en verre verni et dépoli à l'acide. Trois matériaux différents sur un seul objet vous offrent une vaste gamme de combinaisons: métal blanc, noir ou bronze; marbre blanc de Carrare, noir Marquinio, bronze Emperador; verre dépoli à l'acide gris transparent, noir, blanc et beige.

6232

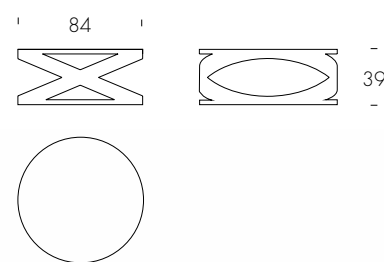

6233

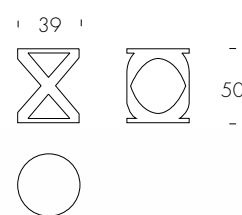

Rimini
struttura nero opaco e bianco opaco/
matt black and matt white structure (02, 01);
base marmo nero Marquinia e bianco Carrara/
Marquinia black marble and Carrara white marble base (M102, M101);
top vetro fumé trasparente/transparent fumé glass top (V85).



Rimini
struttura bronzo pietra/
stone bronze structure (83);
base marmo Emperador/
Emperador marble base (M183);
top vetro extrachiaro acidato beige/
acid-etched extra-clear beige glass top (V636).

shine

design_M. Mottin/E. Barbieri

IT

Composizione di tavolini realizzati con i marmi più preziosi che creano ripiani incavati come fossero dei vassoi, e una base laccata in oro opaco.

EN

Composition of side tables and coffee table made with the most precious marbles, that create hollow tops as if they were trays, and with matt gold lacquered base.

RU

Композиция из журнальных столиков со столешницей из самых ценных пород мрамора, создающей эффект подноса, и основанием в отделке матовое золото.

ES

Composición de mesitas hechas con los mármoles más preciosos que crean estantes huecos como si fueran bandejas, y una base lacada en oro mate.

FR

Composition de tables réalisées avec les marbres les plus précieux qui créent des étagères creuses comme si elles étaient des plateaux, et une base laquée or mat.

6254

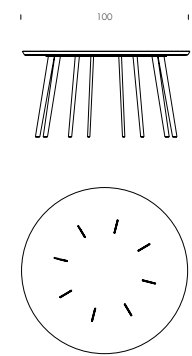

6253

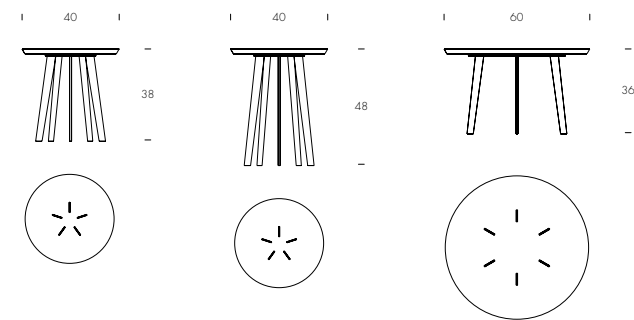

Shine
struttura oro opaco/matt gold structure (85);
top marmo Emperador/Emperador marble top (M183).



Shine
struttura oro opaco/
matt gold structure (85);
top marmo Port-Saint-Laurent/
Post-Saint-Laurent marble top (M129).

space

design_Diego Barbieri

IT

Due piani che si muovono come anelli attorno ad un'orbita, ad altezze diverse e leggermente spaiati, per creare un effetto di movimento e leggerezza. A sorreggerli, una struttura in metallo verniciato, semplice ed elegante.

EN

Two tops move like rings around an orbit, slightly mismatched, to create movement and lightness. To hold them, a painted metal structure, simple and elegant.

RU

Две поверхности передвигаются как кольца вокруг орбиты, слегка несочетающиеся, чтобы создать движение и легкость. Для их фиксирования служит окрашенная металлическая конструкция — простая и элегантная.

ES

Dos superficies que se mueven como anillos alrededor de una órbita, ligeramente desfasados, para crear movimiento y ligereza. Para sujetarlos, una estructura de metal pintado, simple y elegante.

FR

Deux plateaux se déplacent comme des anneaux autour d'une orbite, un peu dépareillés, pour créer mouvement et légèreté. Pour les maintenir, une structure en métal peint, simple et élégante.

6296

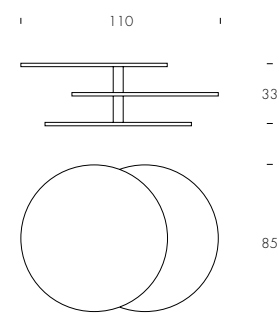

6297

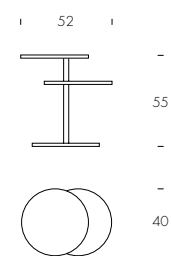

Space

versione bicolore: ripiani nero opaco e top noce Canaletto/
bicolor-version: matt black shelves and Canaletto walnut top (B);
versione monocolore: ripiani e top bianco opaco/
monocolor-version: matt white shelves and top (A).



Space
versione monocolore: ripiani e top bianco opaco/
monocolor version: matt white shelves and top (A).



spiga

design_Angelo Tomaiuolo

IT

Spiga è un perfetto ed estremo esperimento di design: la naturalezza della spiga di grano incontra la raffinata lavorazione di un materiale plastico. Linee morbide si creano per raggiungere una linea delicata e sviluppata verso l'alto, dove si snodano i petali appendiabiti. Un'ulteriore livello di complessità viene dato dalla luce interna, presente in una delle moltissime versioni disponibili.

EN

Spiga is a perfect and extreme design experiment: the naturalness of an ear of corn meets the refined manufacture of a plastic material. Soft lines were created to reach a delicate line, ending up with the delicate petals. A further level of complexity was given by the version with the internal light.

RU

Spiga является идеальным и экстремальным экспериментом с дизайном: естественность початка кукурузы сочетается с изысканным производством пластикового материала. Мягкие линии были созданы для получения изысканной линии, заканчивающейся лепестками вешалки для пальто. Дальнейший уровень сложности был создан в версии с внутренним освещением.

ES

Spiga es un experimento de diseño extremo y perfecto: la naturalidad de una espiga de maíz se une a la producción refinada de un material plástico. Las líneas suaves se crearon para alcanzar una línea dedicada, que termina con los pétalos de los percheros. La versión con luz interna aporta un nivel mayor de complejidad.

FR

Spiga est une expérience de design parfaite et extrême: le naturel d'un épi de maïs rencontre la fabrication raffinée d'une matière plastique. Des lignes douces ont été créées pour atteindre une ligne délicate, se finissant en portemanteaux en forme de pétales. Un autre niveau de complexité a été atteint par la version avec lumière intégrée.

7415/L

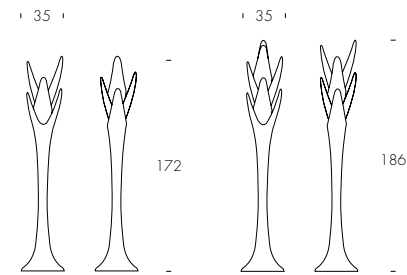

Spiga
struttura tortora e bronzo effetto Corten/
dove grey and bronze Corten effect structure (60, 54)



Spiga
struttura bianco opaco/matt white structure (01).



Spiga
struttura bianco opalino/white opaline structure (48).

sunset

design_Tosca Design

IT

Un grande classico ridimensionato per allestire il tuo living all'insegna del design. Ripiani in legno noce canaletto, rovere scuro termotrattato e frassino nero, abbinati alle specchiere argentate o bronzate; perchè ogni ambiente deve essere d'ispirazione come un tramonto.

EN

A great classic downsized to set up your living area in the name of design. Shelves in canaletto walnut, heat-treated dark oak and black ash, combined with silver or bronze mirrors; because every environment must be inspired like a sunset.

RU

Знаменитая классика, уменьшенная для предания Вашему дому атмосферы дизайна. Полки из ореха каналетто, термообработанного тёмного дуба или чёрного ясеня, скомбинированные с посеребрённым или бронзованным зеркалом. Обстановка дома должна дарить вдохновение, как это делает закат!

ES

Un gran clásico redimensionado para configurar tu vida en nombre del diseño. Estantes en nogal canaletto, roble termotrattado y fresno negro, combinados con espejos de plata o bronce; porque cada ambiente debe ser tan inspirador como una puesta de sol.

FR

Un grand classique redimensionné pour aménager votre vie au nom du design. Étagères en noyer, chêne foncé traité thermiquement et frêne noir, combinées avec des miroirs argent ou bronze; parce que chaque environnement doit être aussi inspirant qu'un coucher de soleil.

6411

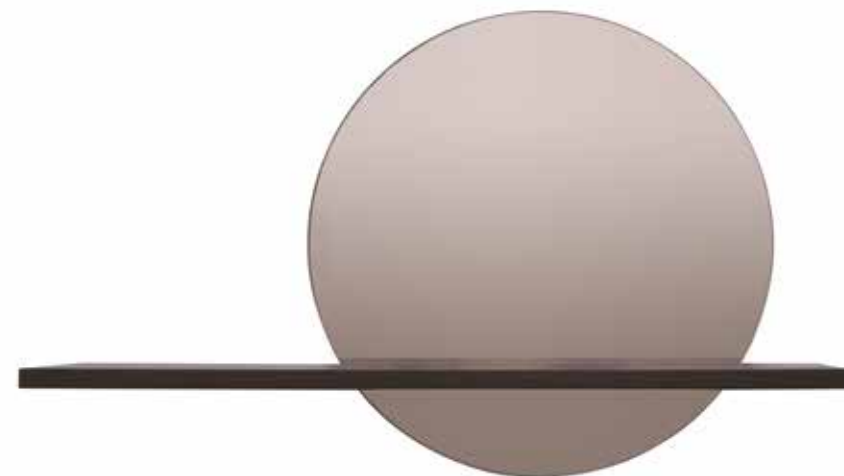
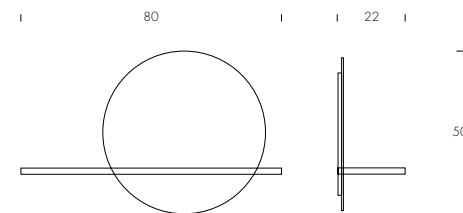

0186

Sunset
specchio argentato/silver mirror (V45);
ripiano noce Canaletto/Canaletto walnut shelf (14).



0187



tree

design_Diego Barbieri

IT

Come nella stilizzazione di un albero, le linee della base di Tree si accostano geometriche le une alle altre, e terminano d'un tratto nell'orizzontalità del piano. Metallo e legno si fondono per creare separazione e levità.

EN

Similarly to a simplified arboreal shape, Tree's lines pair geometrically, and suddenly end with the top's horizontality. Metal and wood melt to create separation and lightness.

RU

Аналогично упрощенной форме дерева, линии TREE геометрически соединяются и внезапно оканчиваются верхним горизонтальным положением поверхности. Металл и дерево незаметно переходят друг в друга, создавая разделение и легкость.

ES

Similar a una forma arbórea simplificada, las líneas de Tree se emparejan geométricamente y acaban de repente con la horizontalidad de la superficie. El metal y la madera se funden para crear separación y ligereza.

FR

Pareille à une forme arborescente simplifiée, les lignes de Tree s'apparient géométriquement, et se terminent brusquement avec l'horizontalité du plateau. Le métal et le bois se fondent pour créer séparation et légèreté.

6298

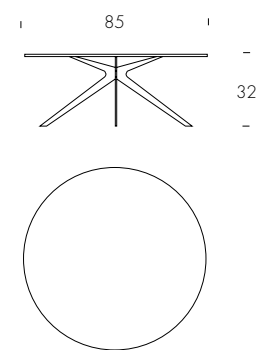

6299

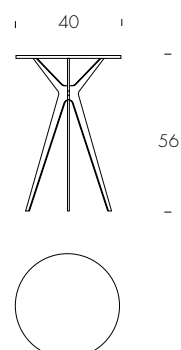

Tree
struttura bianco opaco/matt white structure 101;
top rovere scuro/dark oak top 116.



Tree
struttura nero opaco/
matt black structure (02);
top noce Canaletto/
Canaletto walnut top (14).

tudor

design_Studio 28

IT

Un tavolino, Tudor, che si lascia ispirare dalla forza e dalla preziosità della famiglia da cui prende il nome. Come una grande dinastia, possiede una base forte ed elegante, e culmina in un perfetto sostegno, il piano in vetro curvato.

EN

Tudor, a coffee-table that was inspired by the strength and the preciousness of the family after which it takes its name. Just like a great dynasty, it owns a strong and elegant base, and ends in a perfect support: the curved metal top.

RU

TUDOR, журнальный столик, который был вдохновлен силой и ценностью семьи, чье имя он позаимствовал. Так же, как и великая династия, он обладает сильным и прекрасным основанием, идеальной завершаясь: поверхность из гнутого металла.

ES

Tudor, una mesa de centro inspirada por la fuerza y el valor de la familia de la que toma su nombre. De igual forma que una gran dinastía, posee una base elegante y fuerte y acaba en un soporte perfecto: la superficie de metal curvado.

FR

Tudor, une table basse qui a été inspirée par la force et la préciosité de la famille de laquelle elle tire son nom. Tout comme une grande dynastie, elle possède une base solide et élégante, et se termine en un support parfait: le plateau de métal incurvé.

6630

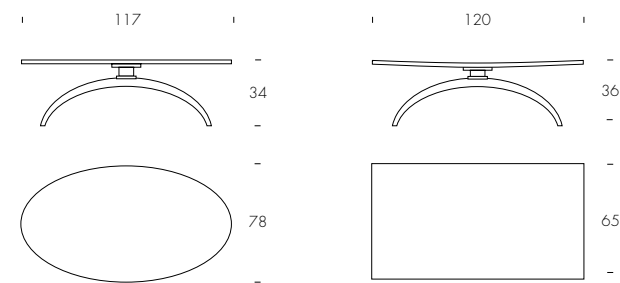

Tudor
base fango lucido/glossy mud base [551];
top vetro extrachiaro trasparente ellittico/
elliptical extra-clear transparent glass top [V100].



tweens

design_Opaca Lab

IT

Famiglia di appendiabiti in noce massiccio tornito ed impreziosito con eleganti particolari in finitura oro.
Disponibili in due dimensioni e perfetti per dare un tocco di movimento alla parete.

EN

Family of coat hanger in solid walnut embellished with elegant details in gold finish.
Available in two sizes and perfect to give a touch of movement to the wall.

RU

Коллекция вешалок для одежды из массива ореха, обогащенного элегантными вставками в золотой отделке, создана для придания Вашей стене толики движения. К заказу доступны два размера.

ES

Familia de percheros en nogal macizo torneado y adornada con elegantes detalles en acabado dorado.
Disponible en dos tamaños y perfecto para darle un toque de movimiento a la pared.

FR

Porte manteau en noyer massif tourné et agrémenté de détails élégants en finition dorée.
Disponible en deux tailles et parfait pour donner une touche de modernité à vos murs.

7411

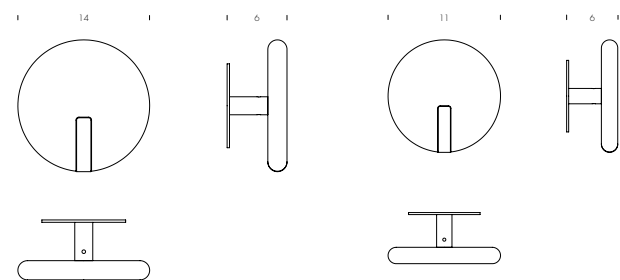

Tweens
struttura noce massello/
solid walnut structure (LM14).



valentine

design_Opaca Lab

IT

Un tavolino, Tudor, che si lascia ispirare dalla forza e dalla preziosità della famiglia da cui prende il nome. Come una grande dinastia, possiede una base forte ed elegante, e culmina in un perfetto sostegno, il piano in vetro curvato.

EN

Tudor, a coffee-table that was inspired by the strenght and the preciousness of the family after which it takes its name. Just like a great dynasty, it owns a strong and elegant base, and ends in a perfect support: the curved metal top.

RU

TUDOR, журнальный столик, который был вдохновлен силой и ценностью семьи, чье имя он позаимствовал. Так же, как и великая династия, он обладает сильным и прекрасным основанием, идеальной завершаясь: идеальной поддержкой: поверхностью из гнутого металла.

ES

Tudor, una mesa de centro inspirada por la fuerza y el valor de la familia de la que toma su nombre. De igual forma que una gran dinastía, posee una base elegante y fuerte y acaba en un soporte perfecto: la superficie de metal curvado.

FR

Tudor, une table basse qui a été inspirée par la force et la préciosité de la famille de laquelle elle tire son nom. Tout comme une grande dynastie, elle possède une base solide et élégante, et se termine en un support parfait: le plateau de métal incurvé.

6026

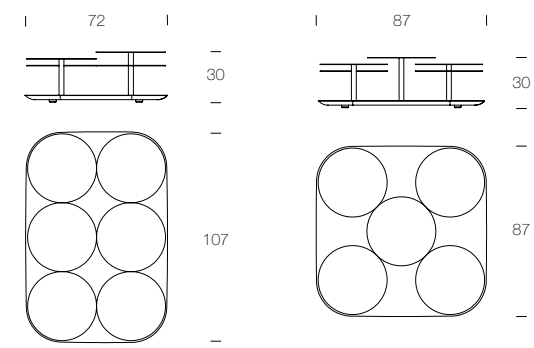

Valentine

base specchio oro/gold mirror base (VS85);
top oro opaco/matt gold tops (SP85).



Valentine
base specchio argentato/
silver mirror base (V45);
top bianco opaco/
matt white tops (01).



vanity

design_Pravato Design

IT

Un appendiabiti ed un portaombrelli dalle forme organiche per rendere originali anche gli oggetti più quotidiani.

EN

A coat-hanger and an umbrella holder with organic shapes to make even the most everyday objects original.

RU

Вешалка и подставка под зонты органической формы для того, чтобы даже самые привычные каждодневные предметы стали оригинальными.

ES

Un perchero y un paraguero con formas orgánicas para hacer originales incluso los objetos más cotidianos.

FR

Un porte manteau et un porte parapluie aux formes originales en câble d'acier.

7410

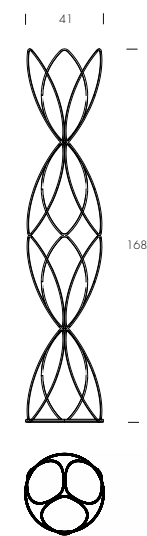

7493

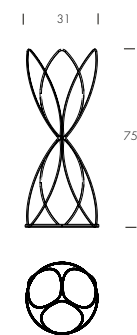

Vanity
struttura bronzo pietra e bianco opaco/
stone bronze and matt white structure (83, 01).

vela

design_Tonin Casa Creatives

IT

Per creare le composizioni più svariate, ispirandosi alle vele che galleggiano sul mare, questa mensola si rende adatta. Realizzata in metallo laccato e disponibile in svariate finiture.

EN

This shelf is suitable to create the most varied compositions, inspired by the sails that float on the sea. Made of lacquered metal and available in various finishes.

RU

Эти полки, напоминающие парусники, скользящие по морской шире, созданы для создания самых разных композиций. Сделаны из крашеного металла и доступны к заказу в различных отделках.

ES

Para crear las más variadas composiciones, inspiradas en las velas que flotan en el mar. Hecho de metal lacado y disponible en varios acabados.

FR

Vela: pour créer les compositions les plus variées, inspirées des voiles qui flottent sur la mer. Fabriqué en métal laqué et disponible en différentes finitions.

6413

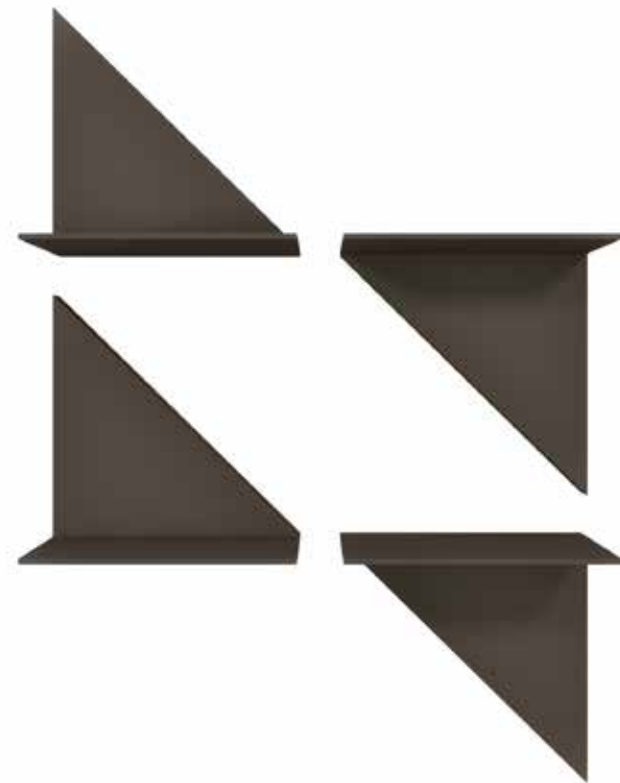

Vela
struttura bronzo pietra/
stone bronze structure (83).



velo

design_Angelo Tomaiuolo

IT

L'idea dietro a Velo, è quella di riuscire a creare un oggetto sia resistente, che leggero ed elegante: un'unica linea di vetro curvato, lavorata per fornire sia una base di appoggio, che uno spazio contenitore. Un velo, leggero e delicato; essenziale.

EN

The idea behind Velo, is to create an object both resistant and elegant: a single, curved glass line, shaped to be a supporting base and a storage unit. A veil, light and delicate; essential.

RU

Идея Velo состоит в том, чтобы создать качественный и в то же время элегантный объект: цельная, гнутая полоса стекла, которой придали форму для того, чтобы быть опорным основанием и блоком для хранения. Завеса, легкая и изысканная; незаменимая.

ES

La idea detrás de Velo es crear un objeto que sea resistente y elegante al mismo tiempo: una única, línea de cristal curvado, modelado para ejercer la función de base de soporte y unidad de almacenamiento. Un velo ligero y delicado; esencial.

FR

L'idée derrière Velo est de créer un objet à la fois résistant et élégant: une seule ligne de verre incurvé, profilé pour être une base de support et une unité de stockage. Un voile, léger et délicat; essentiel.

8166

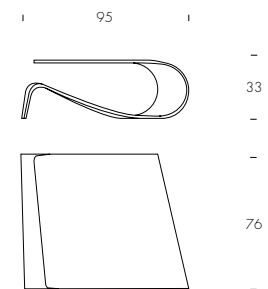

Velo
struttura vetro extrachiaro trasparente/
extra-clear transparent glass structure (V100).



volup

design_Davide Bozzini

IT

Una linea avviluppata su se stessa, disposta orizzontalmente per creare sia un appoggio che un vano contenitore. Il vetro curvato funge sia da struttura che da ripiano, e può colorarsi nelle varianti in fumé trasparente ed extra-chiaro trasparente.

EN

A line twirling on itself, disposed horizontally to create both support and storage. The curved glass works both as a structure and as a top, in its fumé transparent and extra-clear transparent finishes.

RU

Линия, вращающаяся вокруг своей оси, расположенная горизонтально, чтобы создать как поддержку, так и место для хранения. Гнутое стекло работает как структура и как вершина, покрытая ее дымчатым прозрачным и очень четким прозрачным покрытием.

ES

Una línea que gira sobre sí misma, dispuesta horizontalmente para crear apoyo y almacenamiento. El cristal curvado funciona como estructura y como superficie, con su fumé transparente y sus acabados transparentes extraclaros.

FR

Une ligne tournant sur elle-même, disposée horizontalement pour créer à la fois un support et une unité de stockage. Le verre incurvé qui fonctionne comme une structure et comme un plateau, avec ses finitions fumé transparent et transparent extra-clair.

8195

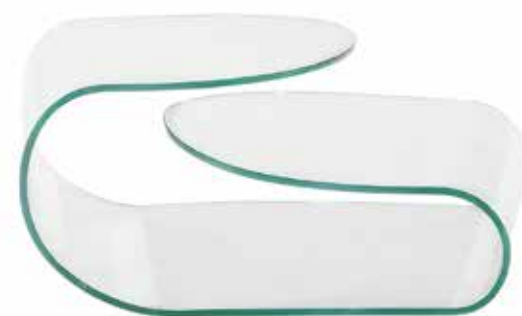
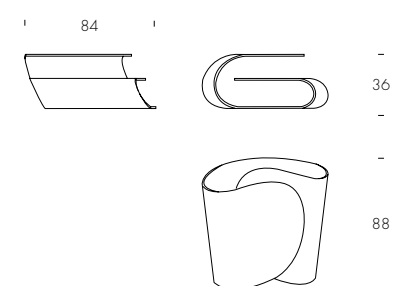

Volup
struttura vetro fumé trasparente/
transparent fumé glass structure (V85).



wood

design_Plurimo Design

IT

Wood è due oggetti in uno: un appendiabiti e una consolle in un solo elemento; un oggetto che si sviluppa in orizzontale, nel piano in legno tinto, ed anche in verticale, nelle aste appendiabiti in legno. Vario, leggero e resistente come una foresta di bambù: una forma completamente nuova, esteticamente affascinante.

EN

Wood is two objects in one: a coathanger and a console table; an object with an horizontal dimension - the painted wood shelf - and a vertical dimension - the coathanger poles. Vary, light and resistant, just like a bamboo forest: a completely new, fascinating shape.

RU

WOOD — это два объекта в одном: вешалка для верхней одежды и консольный стол; объект с горизонтальной плоскостью — окрашенной деревянной полкой, и вертикальной плоскостью — стойками вешалки. Разноплановый, легкий и устойчивый, этот предмет мебели напоминает бамбуковый лес: совершенно новая, увлекательная форма.

ES

Wood son dos objetos en uno: percha y mesa consola; un objeto con una dimensión horizontal - el estante de madera pintado - y una dimensión vertical - los ganchos de las perchas. Variado, ligero y resistente, al igual que un bosque de bambú: una forma completamente nueva, fascinante.

FR

Wood combine deux objets en un: un portemanteau et une table console; un objet avec une dimension horizontale - l'étagère en bois peint - et une dimension verticale - le portemanteau. Variable, léger et résistant, comme une forêt de bambou : une toute nouvelle forme fascinante.

7419

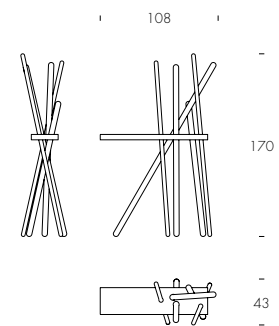

Wood
struttura noce Canaletto/
Canaletto walnut structure (14);
ripiano rosa Agata/Agata pink shelf (68).

atomo

design_Andrea Lucatello

IT

Parmenide affermava che l'Essere è una sfera perfetta, uguale a se stessa nello spazio, chiusa e finita. Così Atomo vuole rappresentare questa idea di unità vista a 360°, con un design composto da tre sfere di dimensioni diverse perfettamente adatto per qualsiasi tavolo e dining room.

EN

Parmenides affirmed that Being is a perfect sphere, equal to itself in space, closed and finite. So Atomo wants to represent this idea of unity seen at 360°, with a design consisting of three spheres of different sizes perfectly suitable for any table and dining room.

RU

Парменид утверждал, что Бытие - идеальная сфера, одинаковая в отношении самой себя в пространстве, замкнутая и законченная. Атомо представляет собой идею элемента, рассматриваемого под углом 360°, задуманного по дизайну, как совокупность трех сфер разных размеров, блестяще подходящих к любому столу и обеденной зоне.

ES

Parménides afirmó que el Ser es una esfera perfecta, igual a sí misma en el espacio, cerrada y finita. Entonces, Atomo quiere representar esta idea de unidad vista a 360°, con un diseño que consta de tres esferas de diferentes tamaños perfectamente adecuadas para cualquier mesa y comedor.

FR

Parménide affirmait que l'Être est une sphère parfaite, égale à elle-même dans l'espace, fermée et finie. Atomo veut donc représenter cette idée d'unité vue à 360°, avec un design composé de trois sphères de différentes tailles parfaitement adaptées à chaque table et salle à manger.

9102A

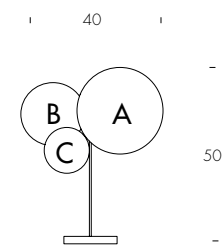

9102S

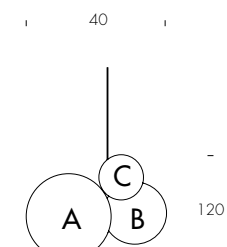

Atomo

vetro fumè trasparente, vetro trasparente, rame/
transparent fumè glass, transparent glass, copper (A).



Atomo
vetro fumè trasparente, vetro trasparente, bronzo/
transparent fumé glass, transparent glass, bronze (C).



Atomo

Da destra a sinistra/From left to right:
vetro fumè trasparente, vetro trasparente, rame/transparent fumé glass, transparent glass, copper (A);
vetro azzurro trasparente, vetro trasparente, bronzo/transparent light blue glass, transparent glass, bronze (B);
vetro fumè trasparente, vetro trasparente, bronzo/transparent fumé glass, transparent glass, bronze (C);
vetro ambra trasparente, vetro trasparente, bronzo/transparent amber glass, transparent glass, bronze (D);
vetro fumè trasparente, bronzo, rame/transparent fumé glass, bronze, copper (E).



dali

design_Tosca Design

IT

Come gli orologi del grande artista Dali, il vetro in fusione cola sopra steli di legno rovere massiccio con luce led incassata. Nella versione sospesa il tocco in più è dato dal vero cuoio che la sostiene.

EN

Like the watches by the great artist Dali, the fused glass drips over solid oak wood stems with a recessed LED light. In the hanging version the extra touch is given by the thick leather that supports it.

RU

Как часы великого художника Сальвадора Дали, расплавленное стекло облегает основание из массива дуба со встроенным светодиодом. В случае с подвесной версией, дополнительной особенностью является поддержка из толстой кожи.

ES

Al igual que los relojes del gran artista Dali, el vidrio de fusión fluye sobre tallos macizos en madera de roble con luz LED empotrada. En la versión suspendida, el cuero que lo soporta da un toque extra.

FR

Comme les horloges du grand artiste Dali, le verre en fusion coule sur des tiges en bois de chêne massif avec lumière LED encastrée. Dans la version suspendue, le cuir véritable apporte une touche contemporaine supplémentaire.

9116

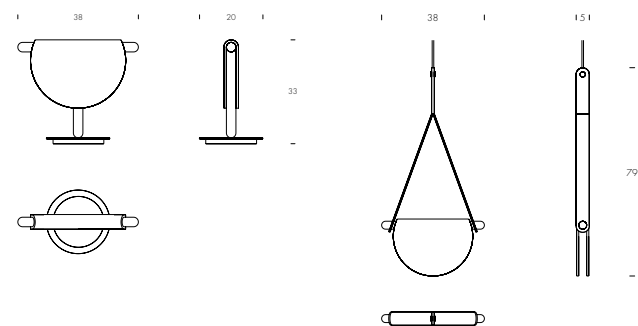

0222

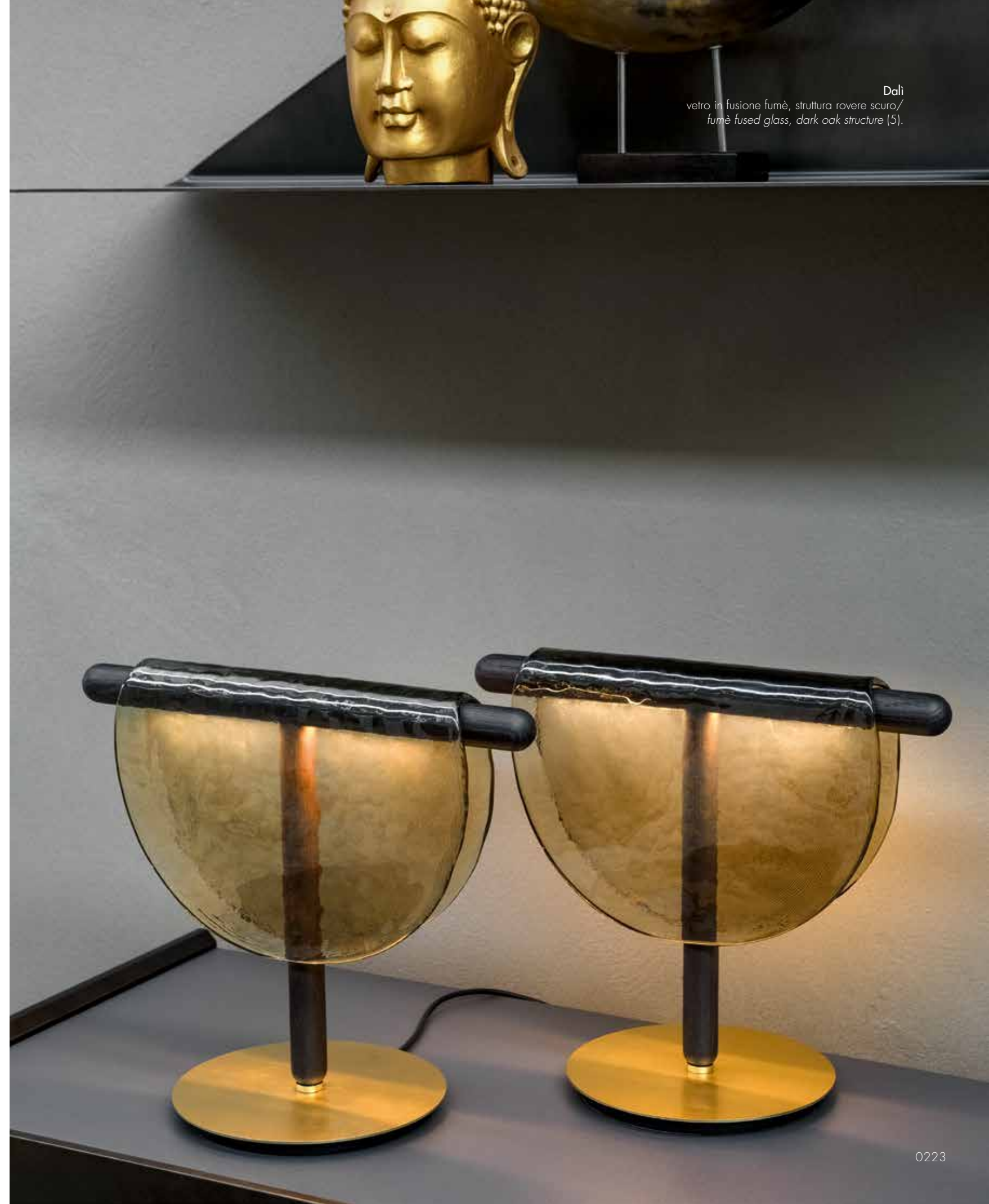

Dali
vetro in fusione fumè, struttura rovere scuro/
fumè fused glass, dark oak structure (5).

0223



Dali

rovere scuro, cuoio cognac, vetro in fusione fumè/
dark oak, cognac thick leather, fumè fused glass (8);
noce Canaletto, cuoio testa di moro, vetro in fusione trasparente/
Canaletto walnut, dark brown thick leather, transparent fused glass (4);
noce Canaletto, cuoio testa di moro, vetro in fusione fumè/
Canaletto walnut, dark brown thick leather, fumè fused glass (5);
rovere scuro, cuoio testa di moro, vetro in fusione ambra/
dark oak, dark brown thick leather, amber fused glass (12);
noce Canaletto, cuoio cognac, vetro in fusione trasparente/
Canaletto walnut, cognac thick leather, transparent fused glass (01);
rovere scuro, cuoio testa di moro, vetro in fusione fumè/
dark oak, dark brown thick leather, fumè fused glass (11).

dreamy

design_Opaca Lab

IT

Sognante, morbida e delicata nell'apparire, come un acchiappasogni delicatamente intrecciato. Dreamy è una lampada a sospensione, la cui struttura in metallo cromato contorna un diffusore in vetro in fusione, che permette alla luce di spandersi lieve e tiepida per le vostre stanze. I particolari in legno massiccio sono un ulteriore dettaglio, un particolare di raffinata leggerezza, per una lampada in grado di illuminare con levità ogni ambiente.

EN

Dreamy, apparently soft and delicate, just like a delicately composed dream-catcher. Dreamy is a hanging lamp, with a chromed metal structure that surrounds a fusion glass light-diffuser, so that light can spread softly and warmly through your rooms. The solid wood details, provides a new, further characterization, for a lamp that can gently enlighten any room.

RU

Мечтательный, мягкий и нежный внешний вид, как delicatno переплетенные ловцы снов. Dreamy — это подвесной светильник, хромированная металлическая конструкция которого окружает рассеиватель из сплава стекла, позволяющий мягкому теплomu свету проникать в ваши комнаты. Элементы из цельной древесины являются еще одной деталью, особенностью изысканной легкости, создавая светильник, который может с легкостью освещать любые помещения.

ES

Maravillosa, suave y estéticamente delicada, como un atrapasueños entrelazado cuidadosamente. Dreamy es una lámpara colgante, una estructura en metal cromado que enmarca un cristal difusor, permitiendo a la luz de esparcirse en vuestras habitaciones. Los elementos en madera maciza forman un detalle adicional, un particular de ligereza refinada, para una lámpara capaz de iluminar con ligereza cada ambiente.

FR

Rêveur, souple et esthétiquement délicat, comme des attrape-rêves délicatement tressés. Dreamy est une lampe de plafond, la structure de laquelle - en métal chromé - contourne un diffuseur de lumière en verre, qui permet à la lumière de se disperser légère et tiède pour vos chambres. Les détails en bois massif forment un ultérieur détail, un détail raffinée, léger, pour une lampe qui peut éclairer doucement chaque ambient.

9113A

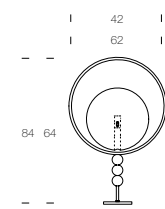

9113S

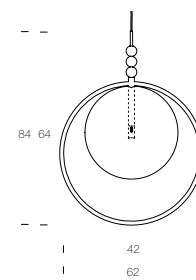

9113M

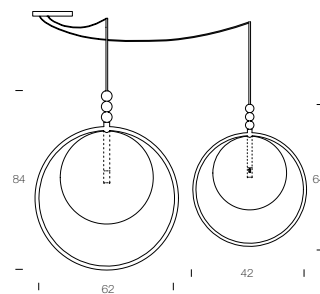

0226

Dreamy

vetro fumè, struttura nero lucido, sfere rovere scuro/
fumè glass, shiny black structure, dark oak spheres (5);
vetro rosa, struttura rame lucido, sfere noce Canaletto/
pink glass, shiny copper structure; Canaletto walnut spheres (9).



0227

Dreamy
vetro fumè, struttura rame lucido, sfere noce Canaletto/
fumè glass, shiny copper structure, Canaletto walnut spheres (8);
vetro rosa, struttura rame lucido, sfere noce Canaletto/
pink glass, shiny copper structure, Canaletto walnut spheres (9).



Una luce che si spande quieta per le stanze; una struttura semplice ed elegante; una lampada che combina il design più contemporaneo ad un sapore di arte minimale e lieve.

A light quietly moving through your rooms; a simple and elegant structure; a lamp that combines the most contemporary design with a minimal, mild art.

Свет, расплывающий тишину в комнатах; простая и элегантная структура; светильник, сочетающий самый современный дизайн и вкус абстрактного изобразительного искусства.

Una luz reservada corriendo para los cuartos; una estructura simple y elegante; una lámpara ligera que combina el diseño más contemporáneo a un sabor de arte.

Une lumière qui court calme pour les chambres; une structure simple et élégante; une lampe qui combine le design plus contemporain et un goût d'art minimal et légère.

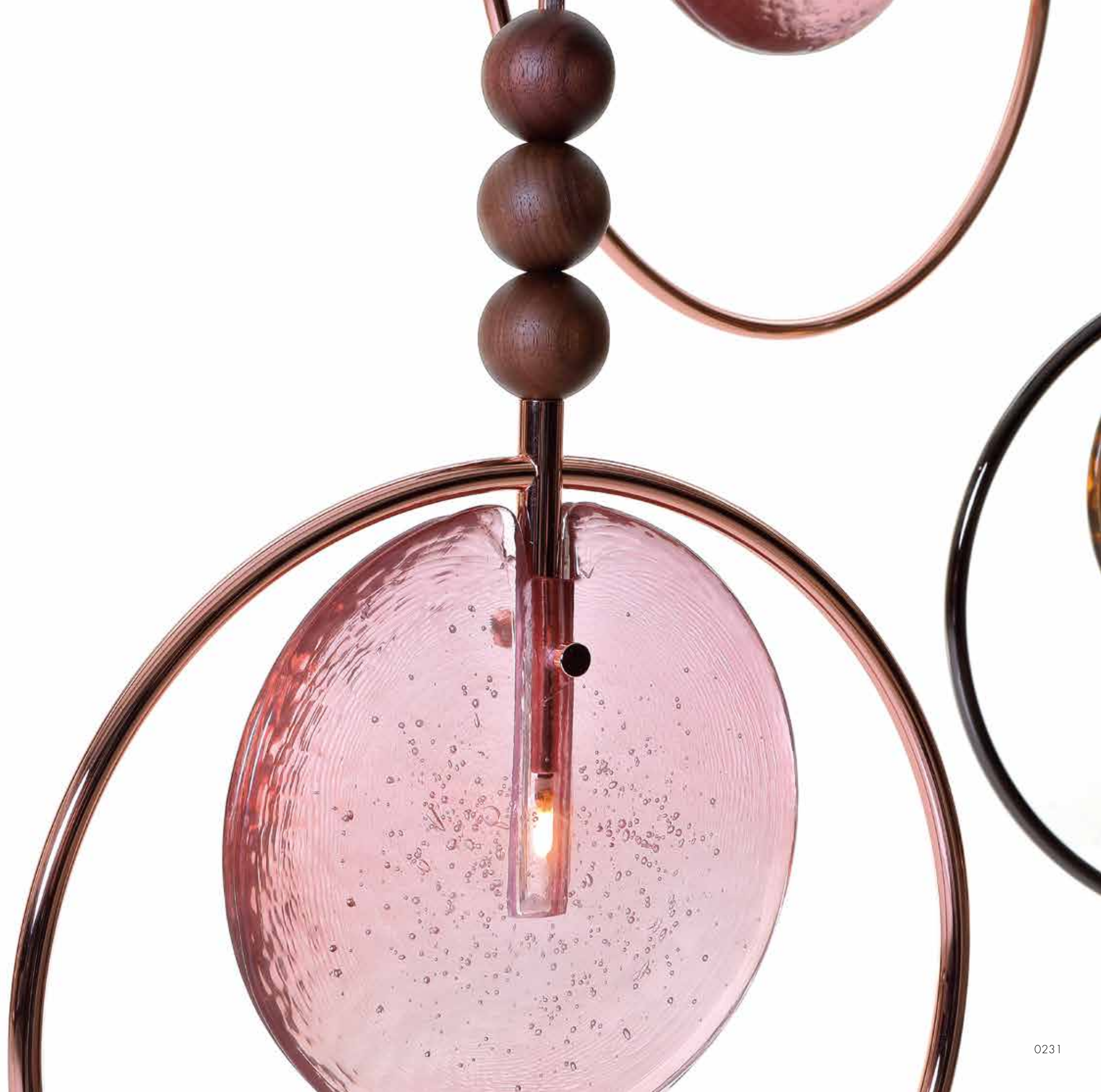

étoile

design_Andrea Lucatello

IT

Una stella che pende, unica e inimitabile, dal soffitto. Una costellazione di tre, sei, dieci, venti lampade, che riempie ed illumina al meglio ogni stanza. Étoile è stata disegnata per essere parte di un tutto, per combinare giochi di luce e forme essenziali, grazie alla parte superiore in specchio bronzo o oro, che si unisce al vetro trasparente della sua parte illuminante.

EN

One star, hanging from the ceiling, unique, inimitable. A constellation made of three, six, ten, twenty lamps - enlightening and filling in every room in the best way. Étoile was designed to be part of everything, to combine games of lights and essential shapes, thanks to its upper part, made of bronze or golden mirror, that attaches to the transparent glass at its lightening part.

RU

Одна уникальная и неповторимая звезда, свисающая с потолка. Созвездие из трех, шести, десяти, двадцати ламп, которое наилучшим образом наполняет и освещает каждую комнату. Étoile была разработана с тем, чтобы быть частью целого, сочетать игру света и важных форм благодаря верхней части из бронзового или золотого зеркала, в соединении с прозрачным стеклом в своей освещающей части.

ES

Una estrella que cuelga, sola y inimitable, del techo. Una constelación de tres, seis, diez, veinte lámparas, que llena y ilumina perfectamente cada habitación. Étoile fue diseñada para ser parte de un todo, para arreglar juegos esenciales de luz y de formas, gracias a la parte superior en espejo bronce u oro, que se une al cristal transparente de su parte luminosa.

FR

Une étoile qui pend, unique et inimitable, du plafond. Une constellation de trois, six, dix, vingt lampes, qui remplit et illumine chaque pièce parfaitement. Étoile a été dessinée pour être une partie d'un tout, pour combiner des jeux de lumière et des formes essentiels, grâce à la partie supérieure en miroir bronze ou or, qui s'unit au verre transparent de sa partie éclairante.

9110 01

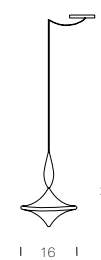

9110 02

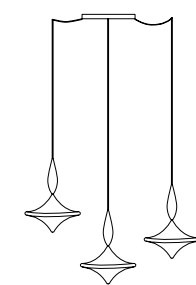

9110 03

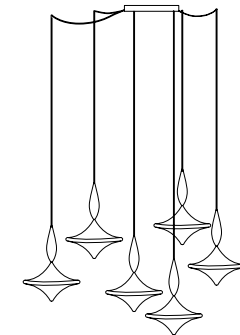

9110 04

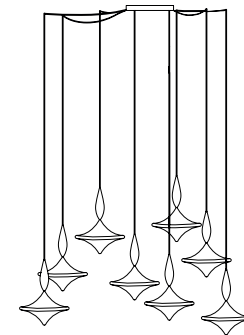

9110 05

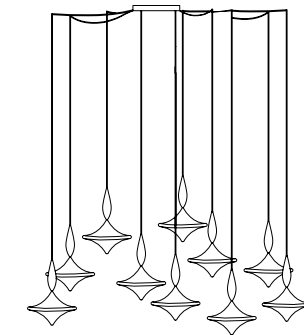

max. 300



Etoile
vetro trasparente e inserto specchio oro/
transparent glass and gold mirror part (B).



goldie

design_Angelo Tomaiuolo

IT

Tre versioni, che ricordano splendidi calici di vino rovesciati; varianti di colore illimitate, che tingono la struttura ceramica; una luce cheta e morbida che giunge dall'alto, in questa lampada a sospensione che riesce a rendersi discreta e protagonista nello stesso momento, in ogni living.

EN

Three versions of a lamp, reminding upside-down wine glasses; limitless colors, painting the ceramic structure; a quiet and soft light coming from above, for a hanging lamp that can be discreet and striking at the same time, in every room.

RU

Три версии, напоминающие красивые перевернутые бокалы вина; неограниченные цветовые вариации, окрашивающие керамическую структуру; спокойный и мягкий свет, исходящий сверху, в этом подвесном светильнике, который одновременно является и незаметным, и главным персонажем каждой гостиной.

ES

Tres versiones, que recuerdan espléndidas copas de vino revueltas; variaciones de colores ilimitadas, que tiñen la estructura cerámica; una luz ligera y suave que viene de arriba; una protagonista discreta en cada salón.

FR

Trois versions, qui rappellent des splendides coupes de vin à l'envers; variants de couleur illimitées, qui teignent la structure céramique; une lumière douce et souple qui arrive d'en haut, dans cette lampe de plafond qui réussit à se rendre discrète et protagoniste dans le même instant, dans chaque salon.

9106

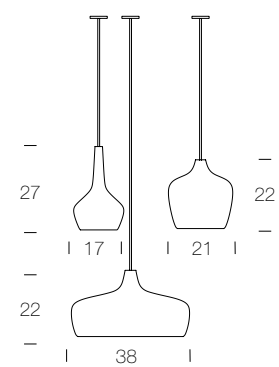

9106M

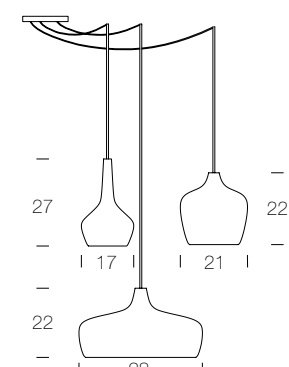

Goldie
A - RAL 8025;
B - RAL 8023;
C - RAL 8012.

macrabè

design_Tosca Design

IT

Uno stampo di vetro colato abbinato al legno rovere massiccio con particolari in finitura oro. Una diffusione di luce omogenea per creare più atmosfera nelle sale da pranzo.

EN

A cast glass mold combined with solid oak wood with details in gold finish. A homogeneous diffusion of light to create more atmosphere in the dining rooms.

RU

Форма из литого стекла, соединённая с массивом дуба и металлическими деталями в золотой отделке. Равномерное распределение света для создания ещё большей атмосферы в столовой.

ES

Un molde de vidrio fundido combinado con madera maciza de roble con detalles en acabado dorado. Una difusión homogénea de la luz para crear más ambiente en los comedores.

FR

Un moule en verre coulé combiné avec du bois de chêne massif avec des détails en finition dorée. Une diffusion homogène de la lumière pour créer plus d'ambiance dans les salles à manger.

9118

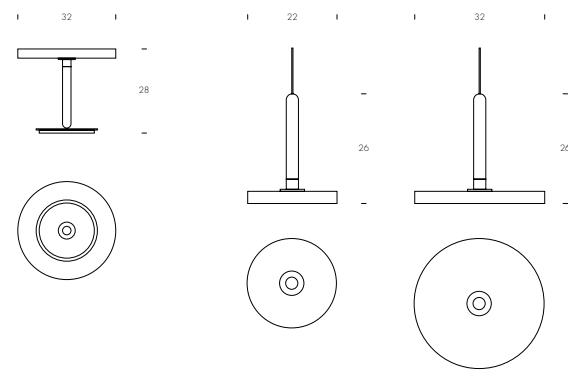

Macrabè

struttura rovere scuro/dark oak structure (16);
vetro in fusione fumè/fumè fused glass (VF87).



Macrabè
struttura noce Canaletto e rovere scuro/
Canaletto walnut and dark oak structure (14, 16);
vetro in fusione trasparente e fumè/
transparent and fumè fused glass (VF81, VF87).



ming

design_Tonin Casa Creatives

IT

Ming si compone di dieci o venti luci, poste su diversi livelli per creare un effetto di luce che sia funzionale ed esteticamente eccitante ad un tempo. La plafoniera, un cerchio perfetto, sostiene fili quasi invisibili che terminano in una dolce coppa in vetro trasparente o fumé.

EN

Ming is composed by ten, or twenty lamps, hanging at different levels to create a lighting effect both functional and aesthetically fascinating. The ceiling plate, a perfect circle, supports seemingly invisible chords that end in a sweet, transparent or fumé glass cup.

RU

Ming состоит из десяти или двадцати лампочек, расположенных на разных уровнях, создающих одновременно функциональный и эстетически красивый световой эффект. Потолочный светильник, идеальный круг, поддерживает почти невидимые провода, заканчивающиеся изящной чашей из прозрачного или затемненного стекла.

ES

Ming se compone de diez o veinte luces, puestas en varios niveles para crear un efecto ligero que sea funcional y estéticamente excitante al mismo tiempo. El plafón, un círculo perfecto, apoya hilos casi invisibles, que acaban en un dulce cubilete en cristal transparente o fumé.

FR

Ming se compose de dix ou vingt lumières, posées sur des niveaux différents pour créer un effet de lumière qui soit fonctionnelle et esthétiquement excitante. Le plafond, un cercle parfait, soutient des fils presque invisibles qui terminent dans une douce coupe en verre transparent, ou fumé.

9107

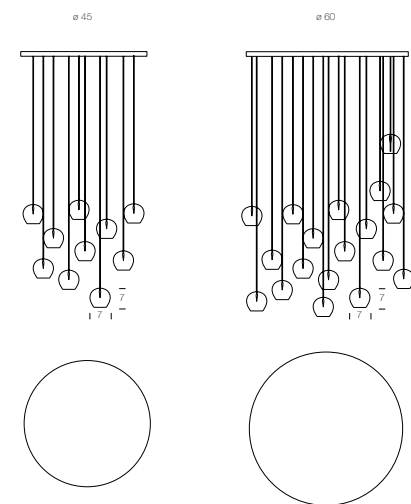

miss

design_Opaca Lab

IT

Una boule di vetro satinato che porta un elegante cappellino in metallo come le dame più eleganti di un tempo. Da questa ispirazione nasce Miss disponibile in due altezze.

EN

A satin glass boule that carries an elegant metal hat like the most elegant ladies of the past. From this inspiration, Miss is born and is available in two heights.

RU

Плафон из сатинированного стекла, несущий элегантную металлическую шляпку, как самые элегантные леди прошлых лет. Именно эта ассоциация и вдохновила создателей торшера. Доступны две высоты на выбор.

ES

Un boule de cristal satinado que lleva un elegante sombrero de metal como las damas más elegantes del pasado. De esta inspiración viene Miss disponible en dos alturas.

FR

Une boule en verre satiné qui porte un élégant chapeau en métal comme les dames les plus élégantes du passé. De cette inspiration vient Miss disponible en deux hauteurs.

9117

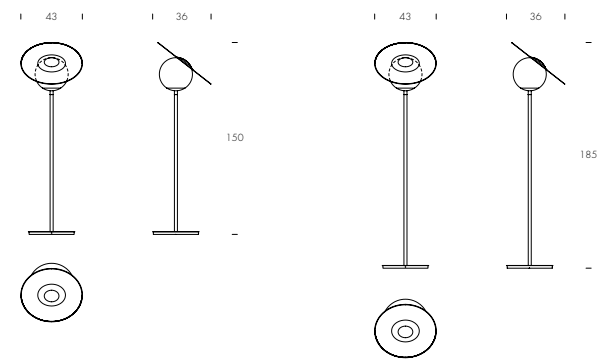

Miss
struttura bronzo pietra / stone bronze structure (83).

odissea

design_Angelo Tomaiuolo

IT

Un lancio, un arco sospeso e onnicomprensivo, che lavora svolgendosi nel mezzo del vostro living. Una linea metallica dalla lavorazione semplice e delicata, che termina in una lampada tonda e piatta. Minimal e raffinata, Odissea si illumina grazie alla tecnologia led, rendendo la propria bellezza sinonimo di funzionalità.

EN

An arch, hanging widely, working as it spreads through your living. A metal line, simply, delicately crafted, ending in a round, thin lamp. Minimal, refined, Odissea's light uses LED technology, which makes its beauty synonymous with functionality.

RU

Подвесная и всеохватывающая арка, размещенная посреди вашей гостиной. Металлическая линия простой и тонкой отделки, заканчивающаяся круглой и плоской лампой. Минималистичный и изысканный светильник Odissea освещает благодаря светодиодной технологии, что делает его красоту синонимом функциональности.

ES

Un lanzamiento, un arco suspendido y onnicomprensivo, que vive en el medio de tu salón. Una línea metálica trabajada simplemente y con delicadeza, que termina en una lámpara redonda y plana. Minimal y refinada, Odissea se ilumina gracias a la tecnología LED, haciendo que su belleza sea sinónimo de funcionalidad.

FR

Un saut, un arc suspendu et global, qui travaille en se déroulant dans le moyen de votre living. Une ligne métallique, un travail simple et délicat, qui termine dans une lampe ronde et plat. Minimal et raffinée, Odissea s'éclaire avec technologie led, en rendant sa beauté synonyme de fonctionnalité.

9108

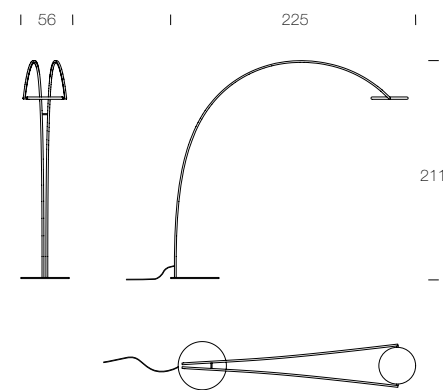

0246



Odissea
struttura grigio carbone/carbon grey structure (10)

0247

oriani

design_Tonin Casa Creatives

IT

Tonin Casa propone la lampada Oriani come proposta per gli amanti dell'Industrial Design. Oriani con il suo filo crea un movimento creativo ed originale, con possibili intrecci e varianti di altezze. Questo gioco nello spazio crea una luce diffusa ed omogenea adatto per qualsiasi dimensione del tavolo.

EN

Tonin Casa proposes the Oriani lamp as a proposal for lovers of industrial design. Oriani with his thread creates a creative and original movement, with possible weaves and variations of heights. This play in space creates a diffused and homogeneous light suitable for any size of the table.

RU

Tonin Casa предлагает лампу Oriani для любителей промышленного дизайна. Ниточная часть Oriani и возможность ее переплетения и изменения высоты создают творческое и необычное движение. Такая игра в пространстве вызывает рассеянный и однородный свет, подходящий для стола любого размера.

ES

Tonin Casa ofrece la lámpara Oriani como propuesta para los amantes del diseño industrial. Oriani con su hilo crea un movimiento creativo y original, con posibles tejidos y variaciones de alturas. Este juego en el espacio crea una luz difusa y homogénea adecuada para cualquier tamaño de la mesa.

FR

Tonin Casa propose la lampe Oriani comme une proposition pour les amateurs de design industriel. Oriani avec son fil crée un mouvement créatif et original, avec des possibles tissages et variations de hauteurs. Ce jeu dans l'espace crée une lumière diffuse et homogène adaptée à toutes les tailles de table.

95003

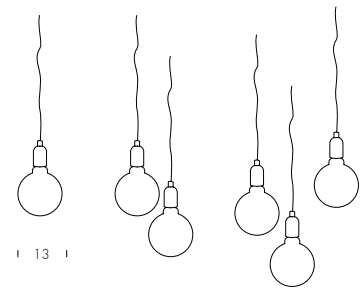

| 13 |

0248



0249

pandora light

design_Nicola Tonin

IT

Preziosa, lussuosa, elegante nell'accezione più contemporanea: Pandora Light pende dal soffitto, una composizione di rovere, noce, oro, platino, vetri trasparenti, grey, rosa o ambra. La fonte di luce del proprio living può diventare così il fulcro del suo stile.

EN

Precious, luxurious, elegant in the most contemporary of ways: Pandora Light hangs from the ceiling, made of oak, walnut, gold, platinum, transparent glasses, or grey, pink, amber. Choose, and make the light of your living room, be the best representation of its style.

RU

Драгоценный, роскошный, элегантный в самом современном смысле: Pandora Light свисает с потолка, композиция из дуба, грецкого ореха, золота, платины, прозрачного стекла, серого, розового или янтарного. Таким образом, источник света вашей гостиной может стать душой её стиля.

ES

Preciosa, lujosa, elegante en el sentido más contemporáneo: Pandora Light cuelga del techo, una composición de roble, nogal, oro, platino, cristales transparentes, grey, rosa o ámbar. La fuente de luz de vuestro salón puede convertirse de esta manera, en el núcleo de su estilo.

FR

Précieuse, luxueuse, élégante d'une façon la plus contemporaine : Pandora Light est pendue au plafond, une composition de chêne, noyer, or, platine, verres transparents, gris, rose ou ambre. La source de lumière de votre living peut devenir ainsi le coeur de son style.

9109

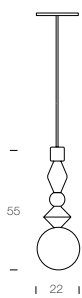

9109M2

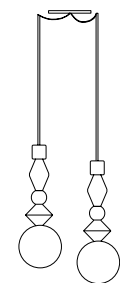

9109M3

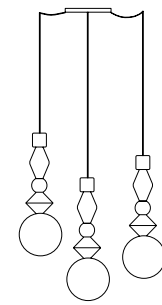

9109M4

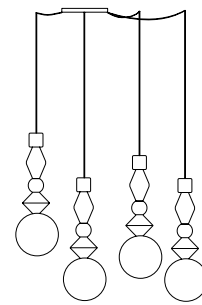

9109M5

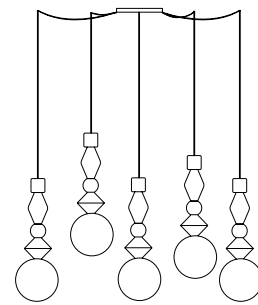

9109M6

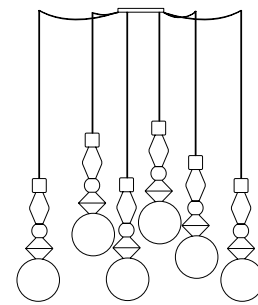

Pandora light
sfera vetro fumè trasparente, rovere scuro, vetro rosa, platino/
transparent fumè glass sphere, dark oak, pink glass, platinum (4).



Pandora light
sfera vetro fumè trasparente, rovere
naturale, vetro fumè, platino/
transparent fumè glass sphere, natural
oak, fumè glass, platinum (01).

retro'

design_Andrea Lucatello

IT

Retro' è una lampada che porta il nuovo contemporaneo in un universo senza tempo, con una struttura in metallo cromato che ricorda come forma e impostazione le più belle lampade ad olio dei tempi andati, e la combina con una luce contemporanea, chiara e raffinata. Disponibile nelle versioni da tavolo o a sospensione, Retro' può letteralmente rapire l'estetica contemporanea e trasportarla in un altro tempo.

EN

Retro' is a lamp designed to bring the new contemporary into a timeless universe, with a chromed metal structure that reminds the shape of the most beautiful oil lamps, from the old times- and then combines it with contemporary, clear and refined light. A hanging version and a table version are available, and both can steal a contemporary aesthetic, to bring it to another time.

RU

Retro' — это лампа, которая переносит новую современность в неподвластную времени вселенную, с конструкцией из хромированного металла, которая своей формой и параметрами напоминает самые красивые масляные лампы прошлых лет и сочетает её с современным светом, ясным и изысканным. Retro, доступная в настольной или подвесной версии, может буквально завладеть современной эстетикой и перенести её в другое время.

ES

Retro' es una lámpara que mueve el nuevo contemporáneo en un universo sin tiempo, con una estructura en metal cromado que recuerda como forma las lámparas de aceite del pasado, y la une a una luz contemporánea, clara y refinada. Disponible en las versiones de mesa o colgante, Retro' puede literalmente raptar la estética contemporánea y transportarla en un otro tiempo.

FR

Retro' est une lampe qui porte le nouveau contemporain dans un univers sans temps, avec une structure en métal chromé qui rappelle les plus belles lampes à huile des vieux temps, et l'unit à une lumière contemporaine, claire et raffinée. Disponible en version de table ou de plafond, Retro' peut littéralement enlever l'esthétique contemporaine et la transporter dans un autre temps.

9114A - A/9114A - B

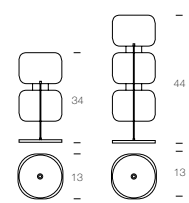

9114S - A/9114S - B

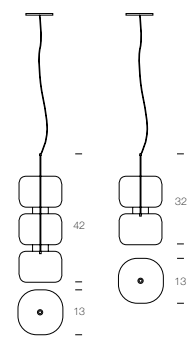

9114M - A/9114M - B

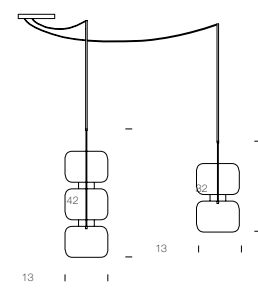

Retrò
sfere vetro bronzo e trasparente/
bronze and transparent glass sphere (V84, V81).



Retrò
sfere vetro bronzo e trasparente/
bronze and transparent glass sphere (V84, V81).



rivalto

design_Tonin Casa Creatives

IT

Con la tecnica *plissé soleil*, caratterizzata dalle pieghe strette e regolari che si irradiano come raggi di sole, Rivalto nasce come testimonial di armonia ed eleganza firmato Tonin Casa. Adatto per qualsiasi ambiente comfort, nella versione nera o bianca.

EN

With the *plissé soleil* technique, characterized by the tight and regular folds that radiate like sunbeams, Rivalto was born as a testimonial of harmony and elegance signed by Tonin Casa. Suitable for any comfort environment, in the black or white version.

RU

Выполненная в технике *plissé soleil*, характеризующей жесткими прямыми складками, расходящимися в разные стороны, как лучи солнца, лампа Rivalto зародилась в качестве свидетельства гармонии и элегантности Tonin Casa. Её черная и белая версия впишется в любой уютный интерьер.

ES

Con la técnica *plissé soleil*, caracterizada por los pliegues apretados y regulares que irradian como rayos de sol, Rivalto nació como un testimonio de armonía y elegancia firmado por Tonin Casa. Adecuado para cualquier ambiente de confort, en la versión en blanco o negro.

FR

Avec la technique du *plissé soleil*, caractérisée par les plis serrés et réguliers qui rayonnent comme les rayons du soleil, Rivalto est né comme un témoignage d'harmonie et d'élégance signé par Tonin Casa. Adapté à tout environnement de confort, en version noir ou blanc.

95002 07-08

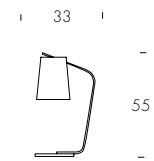

95002 01-02

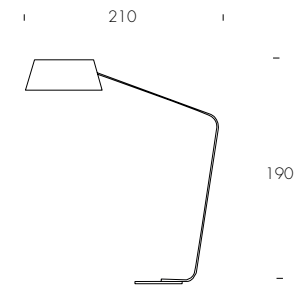

Rivalto
plissé nero/black plissé (02).



Rivalto
plissé nero/black plissé (02).



carta da parati/wallpaper

design_Tonin Casa Creatives

IT

Un'antica arte riprende vita e si tinge delle espressioni più contemporanee e vitali. Il desiderio di personalizzare ogni singolo punto del proprio living, vive e respira grazie alle carte da parati, i cui colori, le cui forme, le cui fantasie sanno concedere grazia oppure forza, levità oppure colore, ad ogni stanza. Tutto si forma in un gioco di colori e geometrie, in un caso, e disegni e luce nell'altro. Vi è, qui, la possibilità di arricchirsi di ogni variante possibile. Ogni stanza desidera essere deliziosa in ogni sua parte, a partire dai dettagli più minuti, e via via completandosi con gli oggetti più visibili. Le nostre carte da parati suggeriscono stupore, un desiderio di vita pensato per espandere l'universo della propria casa, e renderlo infinitamente prezioso.

EN

An ancient art comes back to life and gains the most contemporary and lively expressions. The wish for a completely customized realization in your own living space lives and breathes, thanks to these wallpapers. The colors, the shapes, the decorations, give grace rather than strenght, lightness rather than color. In every single room. Everything takes shape in a game of colors and geometries, from one side, and drawings and light, from the other. Here, we have the chance to enrich oneself with every possible variation. A room should be delightful in every possible detail, and going up to the most in-sight objects. Our wallpapers suggest a wonder, a lust for life thought to expand the universe of your own home, and to make it the most precious.

RU

Старинное искусство возвращается в жизнь, приобретая наиболее современные и живые выражения. Желание реализовать свое жилое пространство абсолютно персонализированным способом возрождается и дышит благодаря этим обоям. Цвета, формы, элементы украшения придают изящество или силу, воздушность или насыщенность. Всё приобретает форму через игру цвета и геометрии, с одной стороны, изображения и света, с другой. В данном случае у нас есть возможность обогатить воображение всеми перечисленными вариантами. Каждая комната должна быть неотразима любым возможным способом, начиная от маленьких и заканчивая наиболее видимых деталей. Наши обои предлагают волшебство, желание жизни расширить вселенную собственного дома, сделав его наиболее значимым элементом.

ES

Un arte antiguo vuelve a la vida y adquiere las expresiones más contemporáneas y vivas. El deseo de una realización completamente personalizada en su propio espacio vital vive y respira, gracias a estos fondos de pantalla. Los colores, las formas, las decoraciones, dan gracia en lugar más que fuerza, ligereza en lugar de color. En cada habitación. Todo toma forma en un juego de colores y geometrías, por un lado, y dibujos y luz, por el otro. Aquí, tenemos la oportunidad de enriquecernos con cada variación posible. Una habitación debe ser encantadora en todas las formas posibles, desde el más mínimo detalle hasta los objetos más visibles. Nuestros fondos de pantalla sugieren una maravilla, una lujuria por la vida pensada para expandir el universo de su propio hogar y hacer que sea el más preciado.

FR

Un art ancien renaît et se teint des expressions les plus contemporaines et les plus vitales. L'envie de personnaliser chaque point de votre salon vit et respire grâce aux papiers peints, dont les couleurs, dont les formes, dont les décorations savent accorder grâce ou force, légèreté ou couleur, à chaque pièce. Tout se forme dans un jeu de couleurs et de géométries, dans un cas, et de dessins et de lumières dans l'autre. Il y a ici la possibilité de s'enrichir de toutes les variantes possibles. Chaque chambre veut être délicieuse dans chaque partie, en commençant par les moindres détails et en se complétant progressivement avec les objets les plus visibles. Nos papiers peints suggèrent l'étonnement, un désir de vivre conçu pour élargir l'univers de votre maison et le rendre infiniment précieux.

Fiamminga Burgundy Red
Carta da parati/Wallpaper

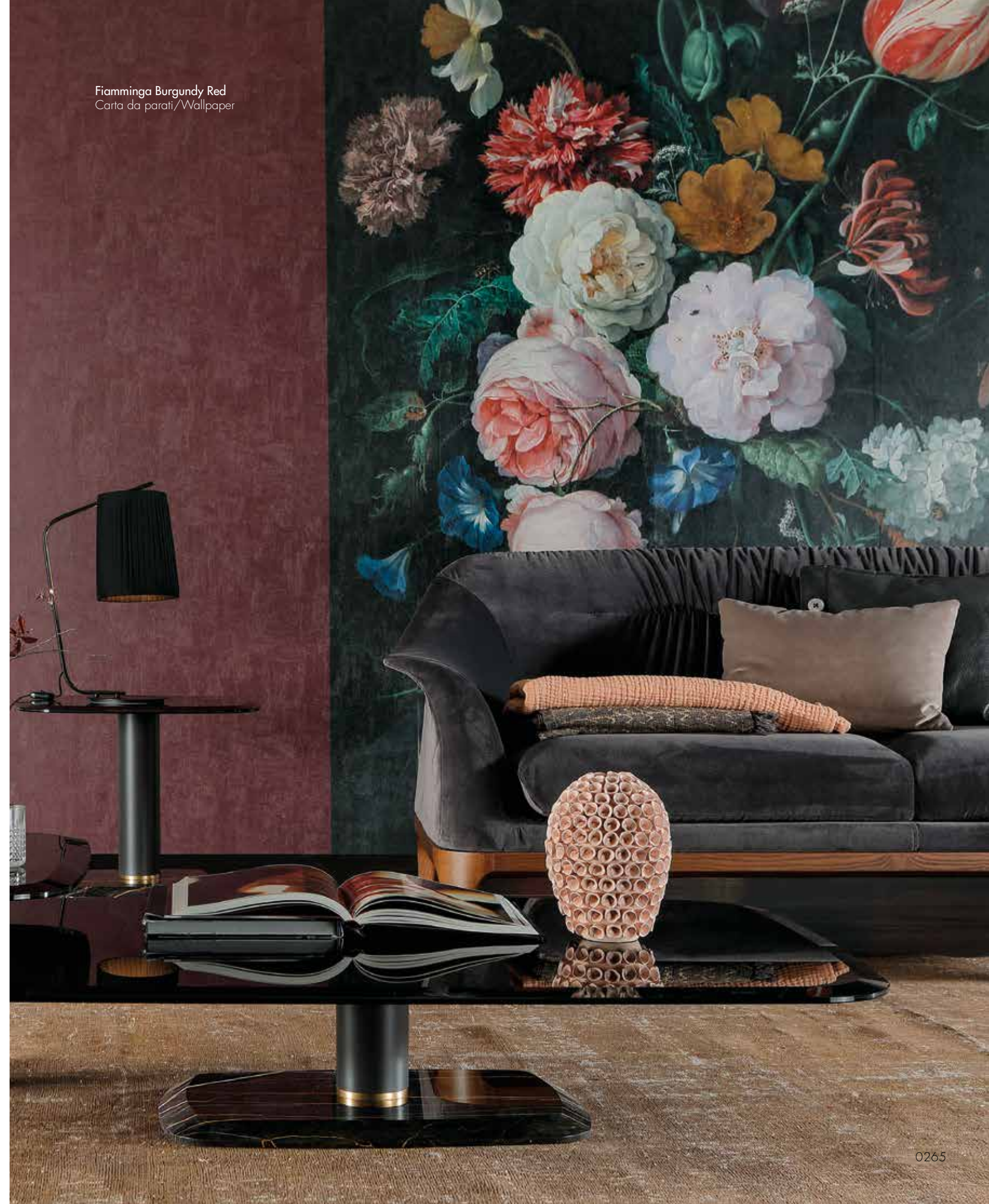



Rombi
Carta da parati/Wallpaper



Boiserie
Carta da parati/Wallpaper

Read Leaves
Carta da parati/Wallpaper



Intarsio
Carta da parati/Wallpaper



carte da parati/wallpapers

design_Tonin Casa Creatives



black marble

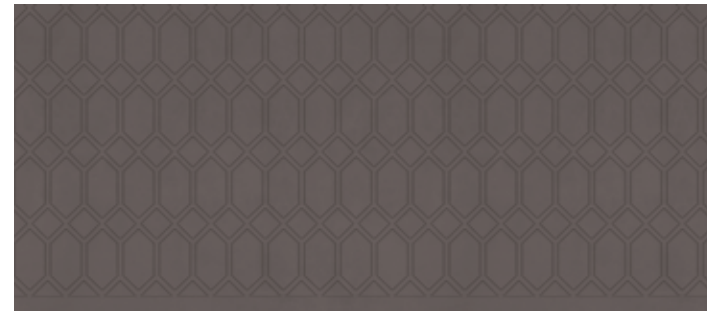

boiserie

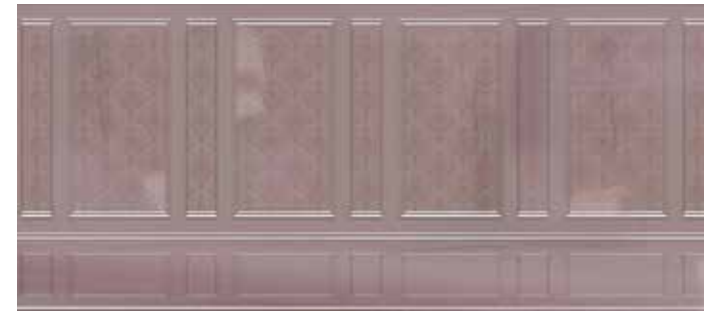

del rey_mud



fiamminga_burgundy red



chicory



concrete

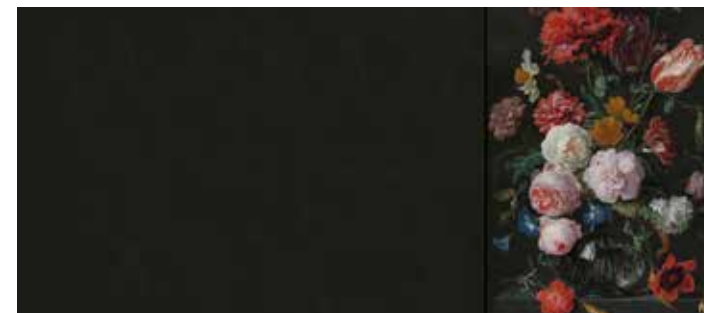

fiamminga_dark grey

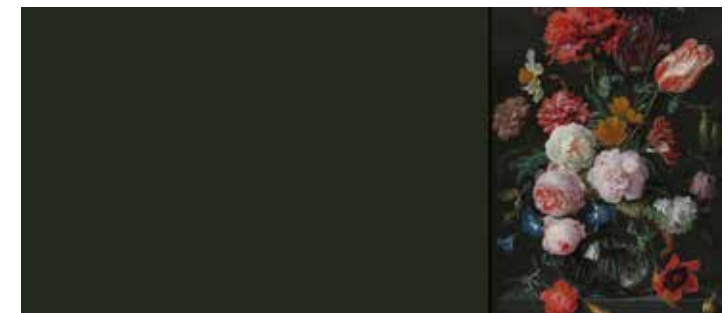

fiamminga_dark green



oil blue decor



red decor



autumn flowers



jeans flowers



yellow decor



del rey_light



romantic flowers



spring flowers



gatsby_arch



gatsby_dark



beige material



orange material



gatsby_gold



intarsio



read leaves



rombi



jungle

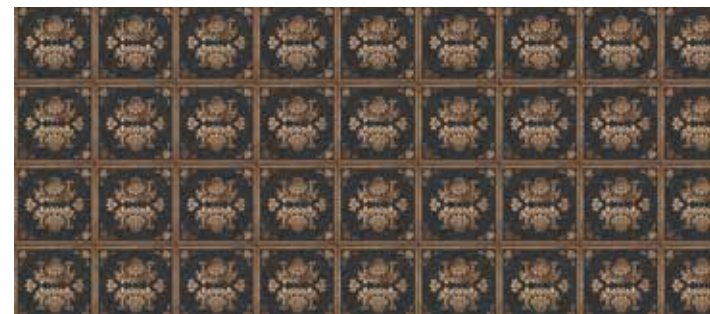

luxury

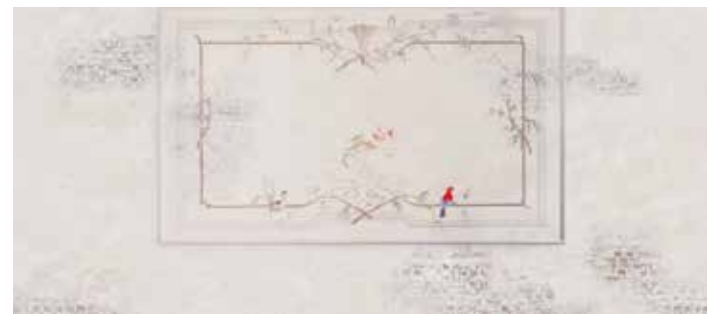

villa antica



vintage flowers



marrakesh



marrakesh mosaic

boccioni

IT

Boccioni è un tappeto a filato industriale, con un intarsio vintage nelle finiture color ecru e nero, o color marsala e testa di moro.

EN

Boccioni is a machine woven rug with a vintage inlay. Versions: ecru and black; marsala red and dark brown.

RU

Восcioni — это ковер машинного тафтинга с винтажной мозаикой. Расцветки: экрю и черный; марсала красный и темно-коричневый.

ES

Boccioni es una alfombra tejida a máquina con incrustación vintage. Versiones: crudo y negro; rojo marsala y marrón oscuro.

FR

Boccioni est un tapis tissé à la machine avec une incrustation vintage. Versions: écru et noir; rouge marsala et brun foncé.

94006

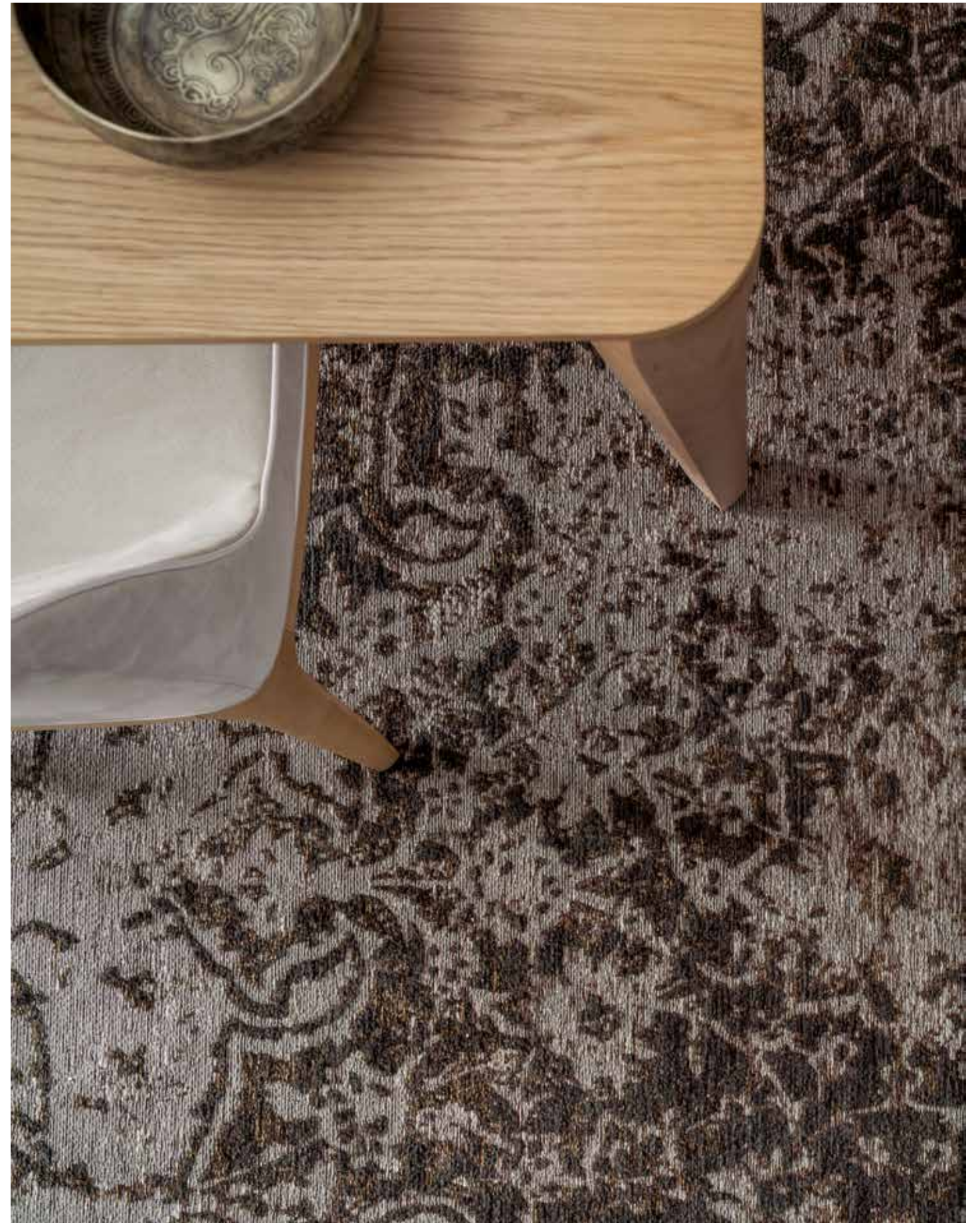
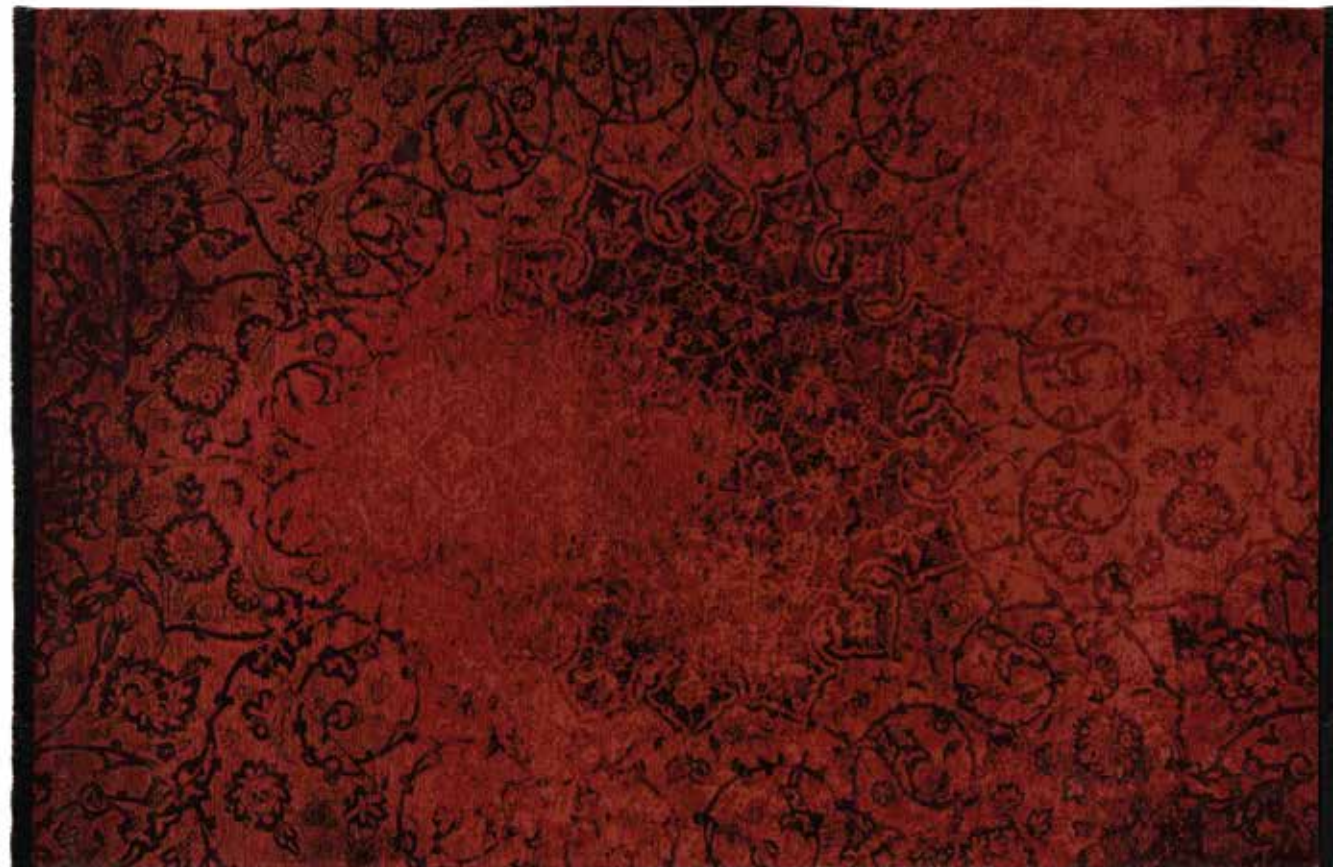
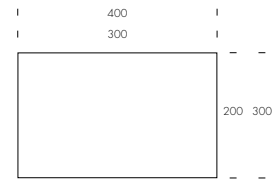

certosa

IT

Certosa è un tappeto a filato a mano vintage. Disponibile nelle finiture color beige o color marrone.

EN

Certosa is a vintage hand woven rug. Versions: beige or brown.

RU

Certosa - это винтажный ковер ручной вязки. Представлен в нескольких вариантах: бежевый или коричневый.

ES

Certosa es una alfombra vintage tejida a mano. Versiones: beige; marrón.

FR

Certosa est un tapis vintage tissé à la main. Versions: beige; marron.

94005

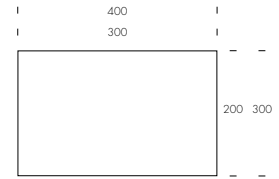

farfa

IT

Farfa è un tappeto a filato industriale con tessuto pied-de-poule e frange. Disponibile nelle versioni bianco e grigio, o ecru e rosso marsala.

EN

Farfa is a fringed, machine woven rug, made of pied-de-poule fabric. Versions: white and grey; ecru and marsala red.

RU

Farfa — бахромистый ковер машинного тафтинга, сделанный из ткани с узором pied-de-poule ("куриная лапка"). Версии: белый и серый; экрю и красный марсала.

ES

Farfa es una alfombra tejida a máquina con flecos, hecha de tejido pata de gallo. Versiones: blanco y gris; crudo y rojo marsala.

FR

Farfa est un tapis à franges, tissé à la machine, avec un tissu en pied-de-poule. Versions: blanc et gris; écru et rouge marsala.

94003

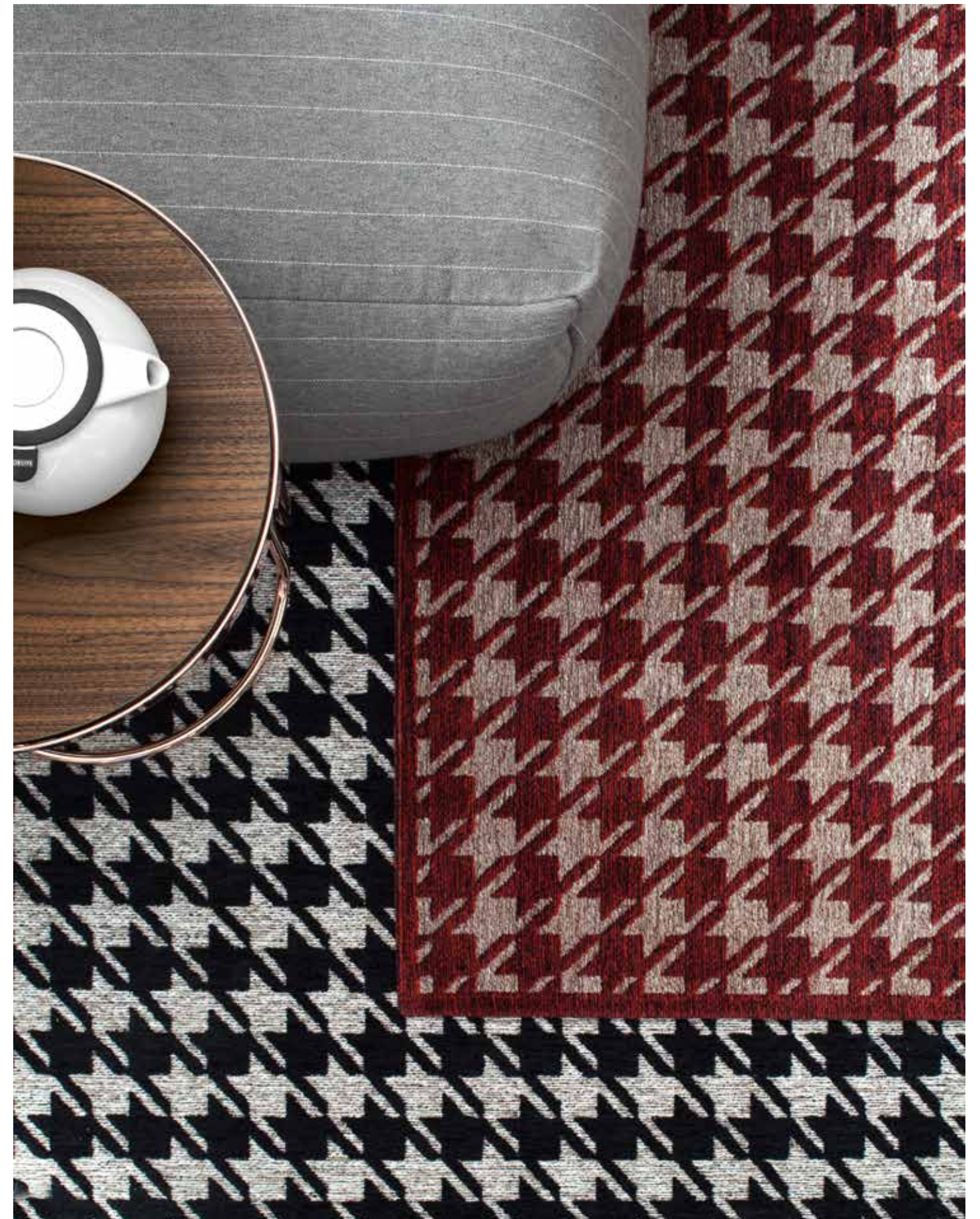
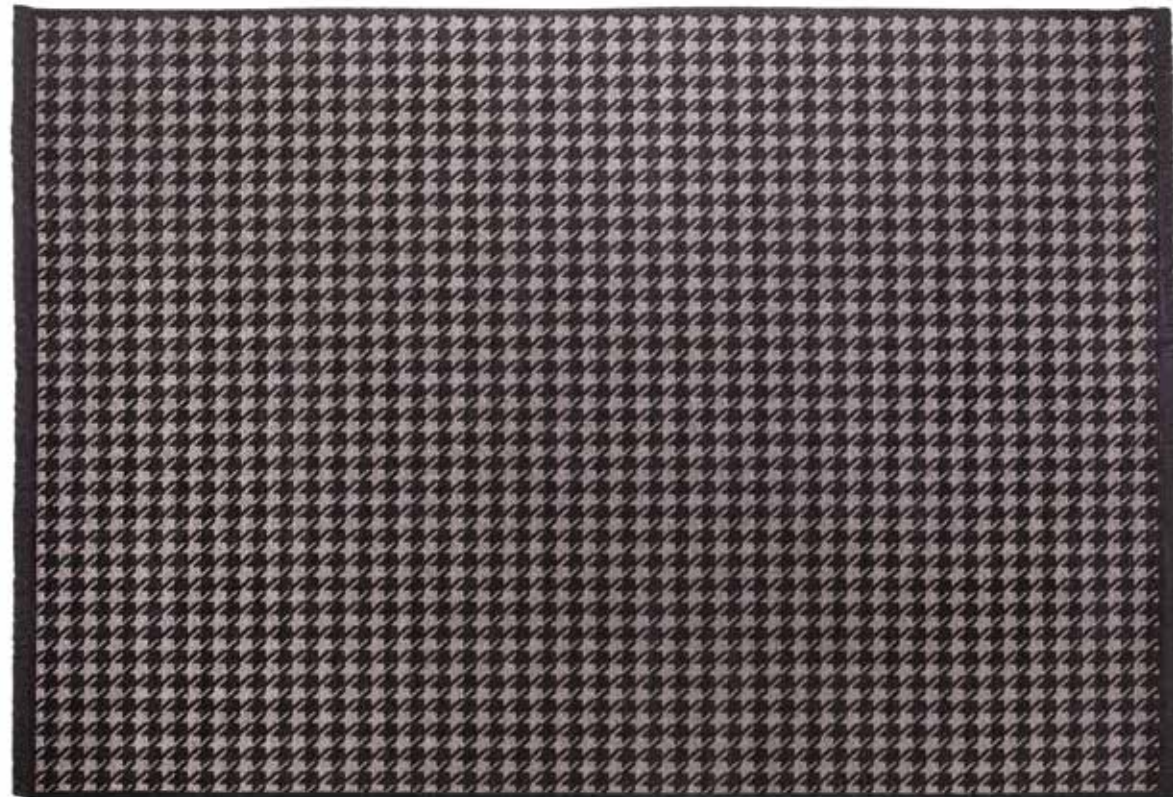
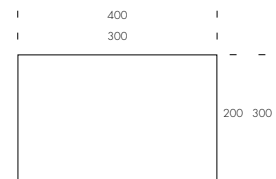

giotto

IT

Giotto è un tappeto a filato industriale, con una fantasia a rombi di colore bianco e nero, e impreziosito da frange.

EN

Giotto is a black and white, fringed, rhombus patterned, machine woven rug.

RU

Giotto — черно-белый бахромчатый ковер машинного тафтинга в ромб.

ES

Giotto es una alfombra blanca y negra tejida a máquina con un estampado de rombos y con flecos.

FR

Giotto est un tapis à franges noir et blanc, tissé à la machine, à motif en losange.

94007

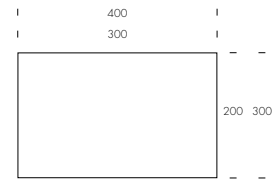

palmanova

IT

Palmanova è un tappeto a filato industriale, impreziosito da un damasco centrale e da frange. Disponibile in un melange nero e oro, o nero e argento.

EN

Palmanova is a fringed, machine woven rug, with a precious central damask. Versions: black and gold; black and silver.

RU

Palmanova — бахромчатый новер машинного тафтинга с дорогим центральным дамасковым узором. Модели: черный и золотой; черный и серебристый.

ES

Palmanova es una alfombra tejida a máquina con flecos, con un precioso damasco en el centro. Versiones: negro y oro; negro y plata.

FR

Palmanova est un tapis à franges, tissé à la machine, avec un précieux damassé au centre. Versions: noir et or; noir et argent.

94001

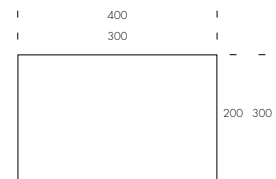

volta

IT

Volta è un tappeto filato a mano, con un patchwork originale, disponibile nelle varianti in color grigio Avio e color sabbia.

EN

Volta is a hand woven, patchwork rug. Versions: Avio grey; sand.

RU

Volta — ковер в стиле пэчворк ручной работы. Расцветки: Avio серый; песочный.

ES

Volta es una alfombra patchwork tejida a mano. Versiones: gris avión; arena.

FR

Volta est un tapis en patchwork tissé à la main. Versions: gris Avio; sablé.

94004

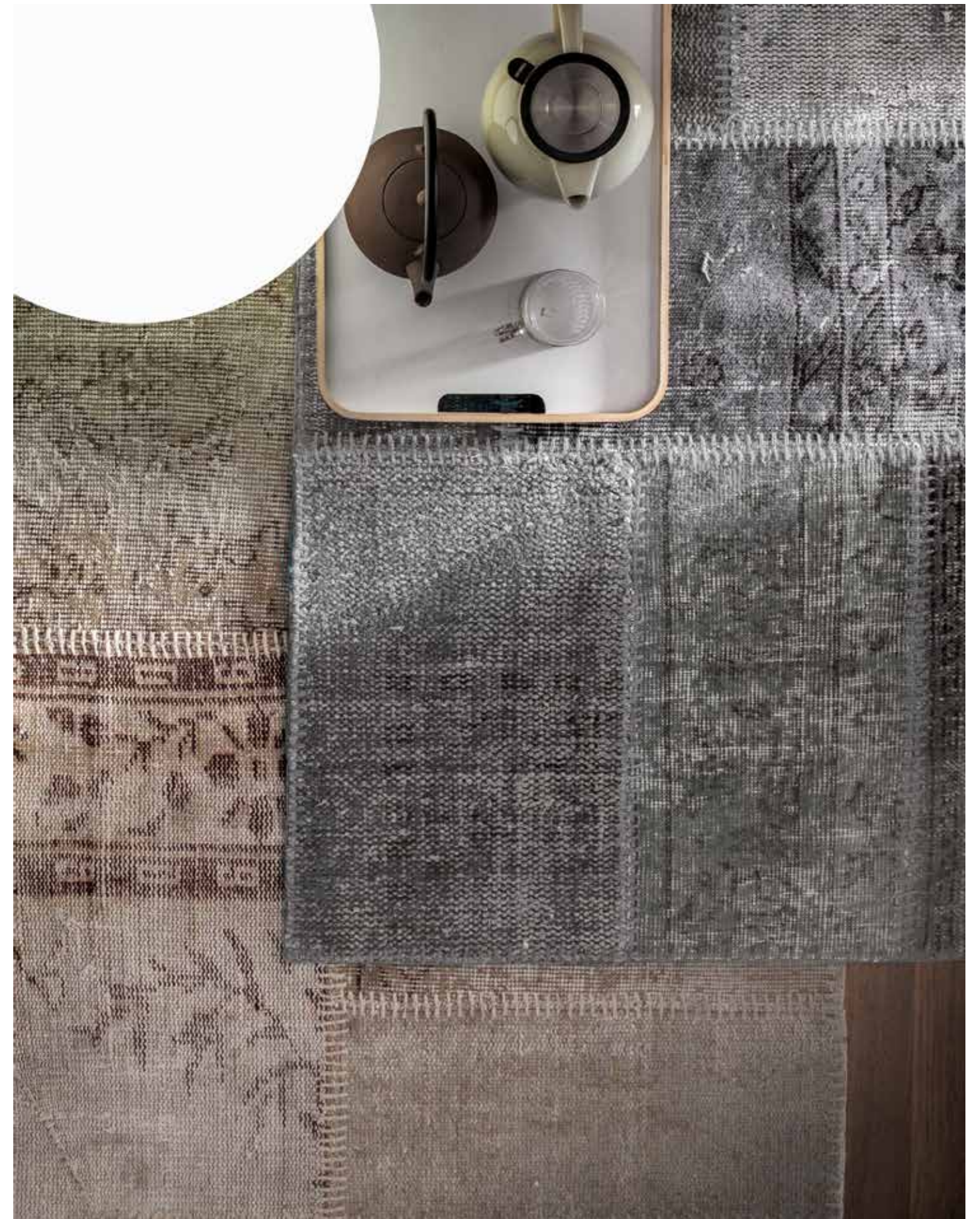
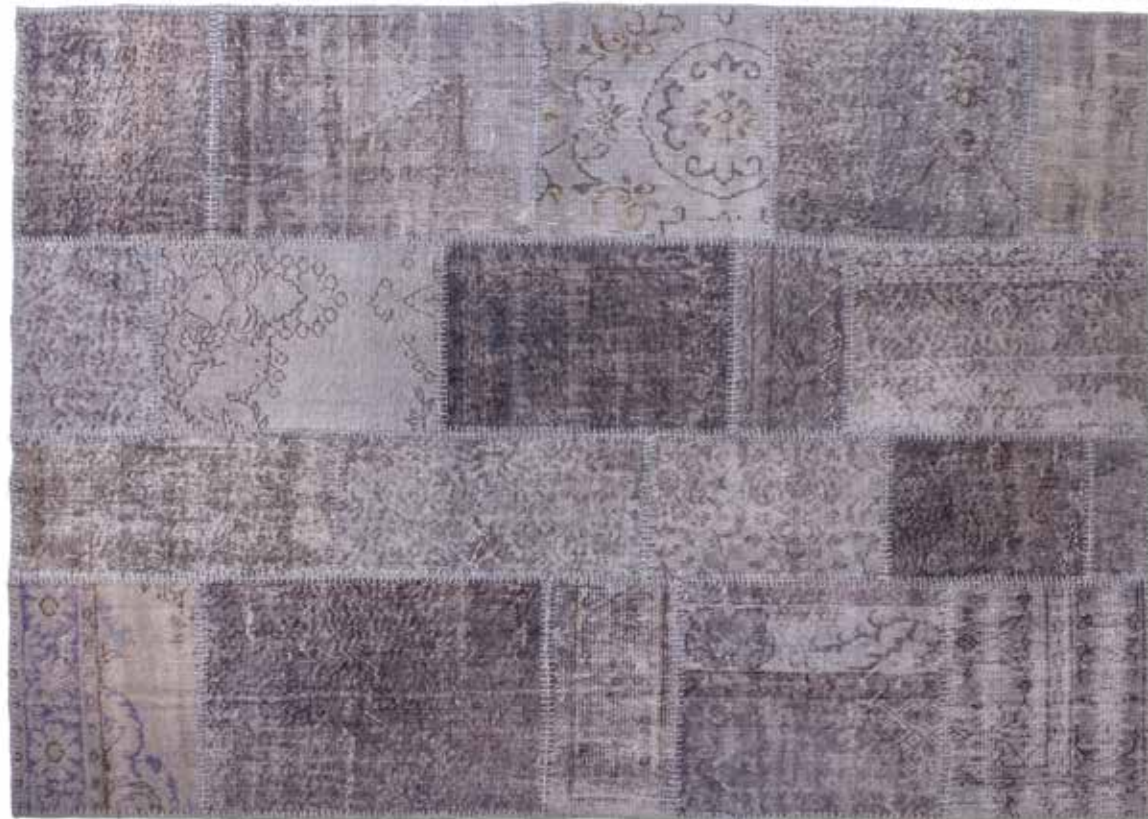
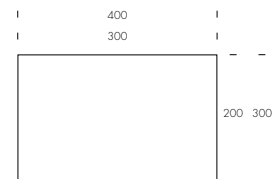

anfora

IT

Le forme più classiche entrano a pieno titolo nel regno del design, grazie a particolari che le rendono innovative: Anfora di Tonin Casa, una bottiglia che grazie alle sue righe in rilievo diviene un oggetto di decoro, un dettaglio di raffinata eleganza.

EN

The most classical shapes enter into the realm of interior design thanks to details that make them innovative: Anfora by Tonin Casa, a bottle that thanks to its relief lines becomes a decoration, an extremely elegant detail.

RU

Все более классические формы становятся господствующими в интерьере благодаря своим инновационным деталям: Anfora от Tonin Casa — предмет, который за счет своих рельефных полос становится элементом декора, деталью изысканной элегантности.

ES

Las formas más clásicas entran de pleno derecho en el reinado del interior design, gracias a detalles que los hacen innovadoras: Anfora de Tonin Casa, una botella que se vuelve decoración, gracias a sus rayasen relieve, un detalle de la elegancia refinada.

FR

Les formes les plus traditionnelles entrent de plein droit dans le domaine du design, grâce à des détails innovants qui les rendent innovantes: Anfora de Tonin Casa, une bouteille qui, grâce à ses lignes en relief, devient un objet décoratif, un détail élégant et raffiné.



aria & bulbo

IT

I vasi in ceramica di Tonin Casa: Aria si distingue per la forma particolare, che si spezza al centro e si assottiglia verso il collo. Disponibili nelle versioni Small e Large, con tinta opaca o lucida. Bulbo è un gruppo di vasi in ceramica semplici e delicati, che fungono agilmente da svuotatasche o da soprammobili. Disponibili nelle versioni Small, Medium e Large, con tinta opaca o lucida.

EN

Tonin Casa's ceramic vases: Aria has a unique shape that stops at its heart, and gets thinner as it goes up. Versions: matt, or glossy; small, or large. Bulbo is a collection of simple and delicate ceramic pots, useful as ornaments or to empty your pockets. Versions: matt, or glossy; small, medium and large.

RU

Керамические вазы Tonin Casa: Aria имеет уникальную форму, которая прерывается в центре, и становится тоньше при подъеме вверх. Варианты: матовые или глянцевые; большие или маленькие. Bulbo — коллекция простых и тонких керамических горшков, которые станут отличным украшением или помогут опустошить ваши карманы. Варианты: матовые или глянцевые; маленькие, средние и большие.

ES

Jarrones de cerámica de Tonin Casa: Aria tiene una forma única que se interrumpe en el corazón y se hace más delgada al subir. Versiones: mate o brillo; pequeño o grande. Bulbo es una colección de vasijas de cerámica sencillas y delicadas, útiles como adorno o para vaciar tus bolsillos. Versiones: mate o brillo; pequeño, mediano y grande.

FR

Vases en céramique de Tonin Casa: Aria a une forme unique qui s'arrête au cœur, et qui s'amincit à mesure qu'elle monte vers le haut. Versions: mat ou brillant; petit ou grand. Bulbo est une collection de pots en céramique simples et délicats, utiles comme objets décoratifs ou pour vider vos poches. Versions: mat ou brillant; petit, moyen et grand.

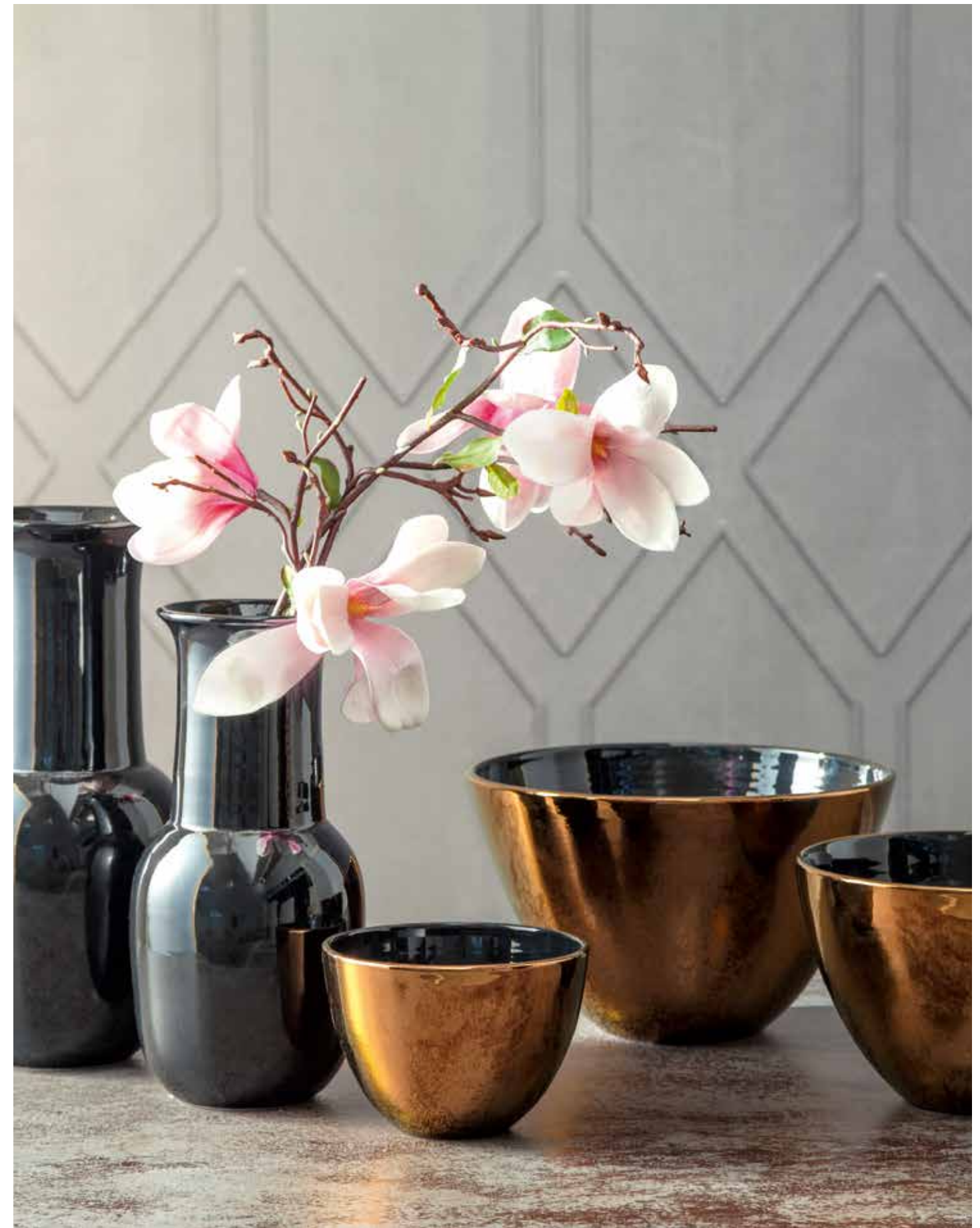

bulbo relief

IT

Il gruppo Bulbo ritorna, nella versione Relief, con una texture rinnovata che lo modifica sia da un punto di vista estetico, che tattile. Sono coppe, sono vasi, disponibili in una vasta gamma di colorazione, per esaltare il vostro miglior arredamento.

EN

Bulbo collection is back, with a Relief version, a renewed texture that changes from an aesthetic to tactile perspective. Cups, vases are available in a wide range of colors, to highlight the best of your interior.

RU

Группа Bulbo возвращается в версии Relief, с обновленной текстурой, измененной как с эстетической точки зрения, так и тактильной. Чаши, вазы обширной цветовой гаммы для удивительного преобразования вашего интерьера.

ES

El grupo Bulbo vuelve, en la versión Relief, con una textura renovada que modifica la colección desde el punto de vista estético, y táctil. Copas, vasos disponibles en varios colores, para exaltar la decoración de vuestros cuartos.

FR

Le groupe Bulbo revient, dans la version Relief, avec une texture renouvelée qui le modifie d'un point de vue esthétique et tactile. Coupes, pots, disponibles dans un large éventail de couleurs, pour exalter votre meilleur ameublement.



cin cin

IT

Splendida unione di bicchieri e bottiglie in ceramica, eccellenti per rendere vivo e affascinante il vostro living. Sia le bottiglie che i bicchieri sono disponibili nelle versioni in ceramica opaca o lucida.

EN

A marvelous marriage of ceramic glasses and bottles, the perfect ornaments to complete your living-room. Versions: matt, or glossy ceramic.

RU

Чудесное сочетание керамических стаканов и бутылок, идеальные украшения для дополнения гостиной. Варианты: матовые, глянцевые или керамические.

ES

Un matrimonio maravilloso de vasos de cerámica y botellas, los adornos perfectos para completar tu salón. Versiones: mate, brillo o cerámica.

FR

Un merveilleux mariage de verres et de bouteilles en céramique, les ornements parfaits pour compléter votre séjour. Versions: céramique mate ou brillante.

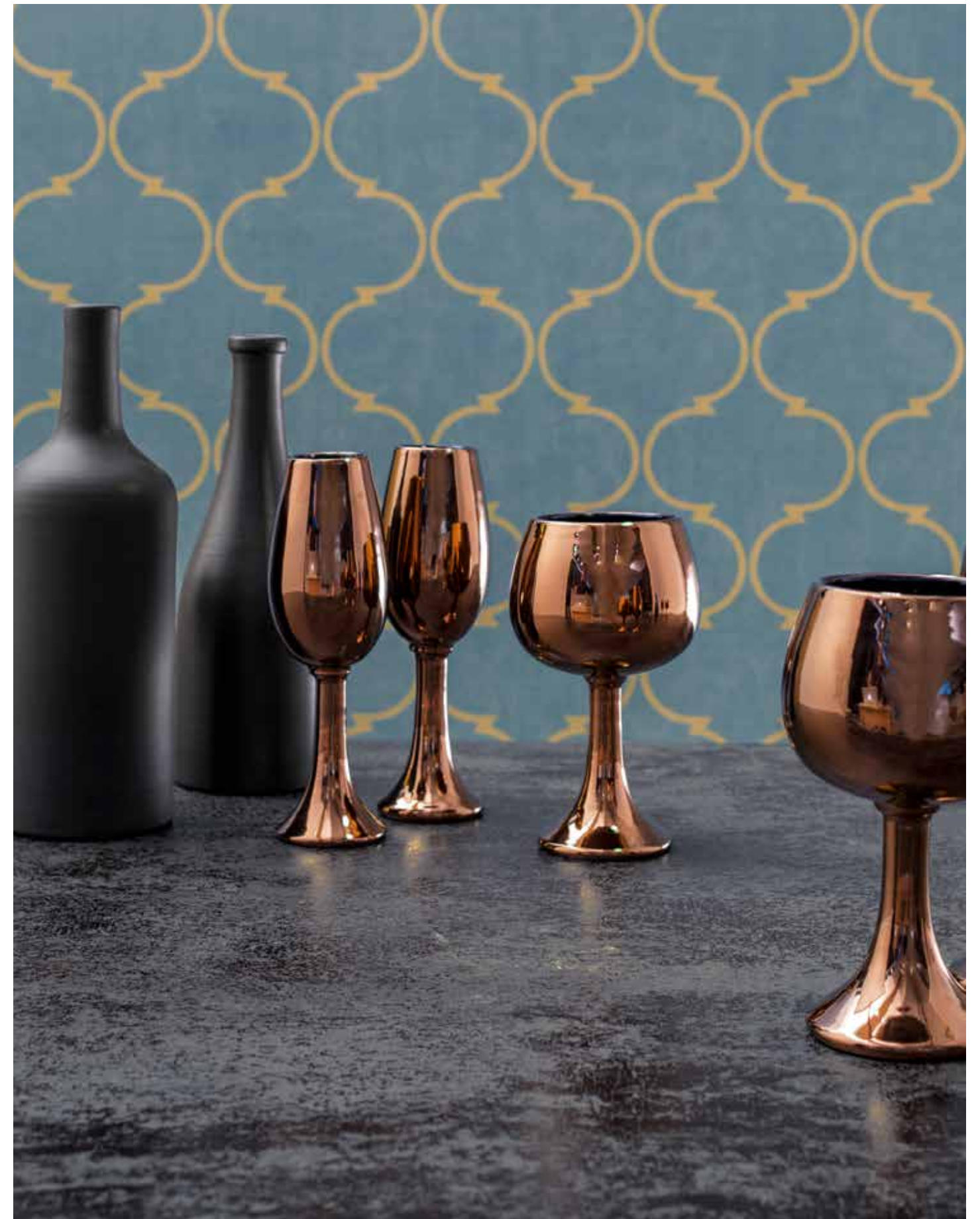

geometric

IT

Coni, sfere, cubi. I nuovi oggetti di Tonin Casa sono stati pensati per aggiungere un dettaglio ai living più raffinati, per concedere un tocco di luce a madie, armadi e como'.

EN

Cones, spheres, cubes. Tonin Casa new décor objects were designed to add details to the most refined rooms, to provide the touch of light to sideboards, containers and side-tables.

RU

Конусы, сферы, кубы. Новые изделия Tonin Casa созданы, чтобы добавить ноту изысканности интерьеру, придать больше света шкафам, сервантам и комодам.

ES

Conos, esferas, cubos. Los nuevos objetos de Tonin Casa han sido diseñados para agregar un detalle a los living mas refinados, para conceder un toque de luz a aparadores, armarios y mesitas de noche.

FR

Cônes, sphères, cubes. Les nouveaux objets de Tonin Casa ont été pensés pour ajouter un détail aux salons les plus raffinés, pour concéder une touche de lumière à bahuts, armoires et commodes.



nido & adamo ed eva

IT

Gruppo di vasi in ceramica dalla forma ampia e quasi ancestrale. Nido ricorda ad un primo impatto lavorazioni semplici e antiche. I vasi sono disponibili nelle versioni Small e Large, con tinta opaca o lucida. Una coppia di vasi che si completa, per altezze e forma: stretta al centro e allargata alle estremità, la forma di Adamo; femminilmente arcuata al centro quella di Eva. Disponibili nelle versioni Small e Large, con tinta opaca o lucida.

EN

A group of ceramic pots, wide and almost ancestral. Nido reminds ancient and simple manufactures. Versions: matt, or glossy; small, or large. A couple of vases, completing each other: Adamo is wide at the bottom and the top, and thinner in the middle; Eva is feminine and arched in the middle. Versions: matt, or glossy; small, or large.

RU

Группа керамических горшков, широких и почти исконных. Nido напоминает древних и простых производителей. Варианты: матовые или глянцевые; большие или маленькие. Пара ваз, дополняющая друг друга: Адамо широка в нижней и верхней частях, и тоньше в середине; Ева женственна и изогнута в середине. Варианты: матовые или глянцевые; большие или маленькие.

ES

Un grupo de vasijas de cerámica, amplias y casi ancestrales. Nido recuerda a fabricaciones antiguas y sencillas. Versiones: mate o brillo; pequeño o grande. Dos jarrones, que se completan uno al otro: Adamo es ancho en la parte inferior y superior, y más estrecho en el centro; Eva es femenino y arqueado en el centro. Versiones: mate o brillo; pequeño o grande.

FR

Un ensemble de pots en céramique, larges et presque antiques. Nido rappelle les fabrications simples et anciennes. Versions: mat ou brillant; petit ou grand. Deux vases, se complétant l'un l'autre: Adamo est large à la base et au sommet, et plus mince au milieu; Eva est féminin et cintré au milieu. Versions: mat ou brillant; petit ou grand.



stripe

IT

Strisce leggere tingono la texture di Stripe, nella versione Big, alta e snella, e in quella Small, più ampia e tondeggiante. Due vasi che formano una coppia unica, un dettaglio che renderà i vostri saloni delle vere e proprie showroom di lusso.

EN

Light lines paint Stripe texture — the Big version, tall and thin; the Small version, wider and rounded. Two vases forming a unique set, a detail that will make your salons actual luxury showrooms.

RU

Н е н а в я з ч и в ы е полосы пронизывают поверхность Stripe, в варианте Big — длинная и тонкая, в Small — более широкая и округлая. Две вазы, составляющие единое целое, деталь, которая придаст вашим салонам значимость шоу-румов класса люкс.

ES

Rayas ligeras tiñen la textura de Stripe, en la versión Big, grande y delgada, y en la versión Small, más ancha y redonda. Dos vasos que forman una pareja única, un detalle que transformará vuestros salones en verdaderas showrooms de lujo.

FR

Des bandes légères teignent la texture de Stripe, sa version Big, haute et mince, et sa version Small, plus large et bombée. Deux vases qui forment une couple unique, un détail qui rendra vos salons des véritables showroom de luxe.



vulcano

IT

Vulcano: un gruppo di vasi che si ispira a forme montuose, e si divide tra il vaso Fumo, snello come un camino, e il vaso Lava, ampio e capiente. Entrambi sono disponibili nelle versioni Small e Large, con tinta opaca o lucida.

EN

Vulcano: a collection of vases inspired by the mountains. Fumo, a thin, chimney-like vase; Lava, a wide and abundant pot. Versions: matt, or glossy; small, or large.

RU

Vulcano: коллекция ваз, вдохновленных горами. Fumo — тонкая трубообразная ваза; Lava — широкий и вместительный горшок. Варианты: матовые или глянцевые; большие или маленькие.

ES

Vulcano: una colección de jarrones inspirados en las montañas. Fumo, un jarrón fino con forma de chimenea; Lava, una vasija amplia y abundante. Versiones: mate o brillo; pequeño o grande.

FR

Vulcano: une collection de vases inspirés par les montagnes. Fumo, un vase mince, en forme de cheminée; Lava, un pot large et volumineux. Versions: mat ou brillant; petit ou grand.



sailon

IT

Il complemento ultimo, il decoro finale e perfetto, capace di dare un tocco decisivo all'aspetto del vostro living. I cuscini Sailon si offrono in una vasta gamma di tessuti, che possono essere combinati nelle varianti di forma rotonda, quadrata, rettangolare e rettangolare capitonné.

EN

The icing on the cake, the last, perfect decoration, capable of giving the final touch to your living-room. Sailon pillows are covered in several fabrics, available for each shape: round, square, rectangular and Capitonné rectangular.

RU

Глазурь на торте, последнее, совершенное украшение, которое придаст последний штрих вашей гостиной. Подушки Sailon с несколькими разновидностями тканей, доступные в различных формах: круглые, квадратные, прямоугольные и прямоугольные Capitonné.

ES

La guinda del pastel, el último elemento decorativo perfecto, capaz de dar el toque final a su salón. Las almohadas Sailon están cubiertas de varios tejidos y disponibles para cada forma: redonda, cuadrada, rectangular y rectangular capitonné.

FR

La cerise sur le gâteau, la nouvelle décoration parfaite, capable de donner la touche finale à votre salon. Les coussins Sailon sont recouverts de plusieurs tissus différents, disponibles pour chaque forme : ronde, carrée, rectangulaire et rectangulaire capitonnée.



IT

Tonin Casa si riserva di apportare, senza preavviso, modifiche nei materiali, nei rivestimenti, nelle finiture e nei disegni dei prodotti presentati in questo catalogo. Le texture e i colori dei materiali e delle finiture hanno valore indicativo in quanto soggetti alle tolleranze dei processi di stampa.

È vietata ogni riproduzione totale e parziale in Italia e all'estero.

ES

Tonin Casa se reserva el derecho de aportar modificaciones de dibujo, materiales, acabados y tapicerías, sin que esté obligada a dar aviso anticipado. Las texturas y los colores de los materiales y de los acabados tienen solo un valor indicativo porque están sujetos a la tolerancia en los procesos de imprenta.

Prohibida la reproducción total o parcial en Italia y en el extranjero.

EN

Tonin Casa reserves the right to change, without previous notice, materials, covers, finishes and drawings of the products presented in this catalogue. The textures and colours of materials and finishes are indicative as they are depending on the tolerances of the printing process.

Total or partial reproduction of the products is prohibited in Italy and abroad.

FR

Tonin Casa se réserve le droit d'apporter, sans préavis, des modifications au niveau des matériaux, des revêtements, des finitions et du design des produits présentés dans ce catalogue. Les textures et les couleurs des matériaux et des finitions sont une valeur indicative parce-que ils changent selon la tolérance aux procédés d'imprimerie.

La reproduction, totale ou partielle, est interdite, que ce soit en Italie ou à l'étranger.

RU

Tonin Casa оставляет за собой право, без каких-либо предупреждений, вносить изменения в используемые материалы, обивки, отделки и изображения продукции, представленной в данном каталоге.

Текстура и цвета материалов и отделок имеют ориентировочный характер, так как могут варьироваться в процессе печати.

progetto
design



Tonin Casa is a brand of
Progetto Design International srl

via Guglielmo Marconi, 37
35010 San Pietro in Gu (PD), Italy

t +39 049 9453300
f +39 049 9450725

info@tonincasa.it
c.f. P.iva IT03817150240

COPYRIGHT © Progetto Design International srl
Tutti i diritti riservati - All rights reserved

Stampa_*Print*:

Grafiche Antiga

Stampato in Italia Luglio 2021_*Printed in Italy in July 2021*

Tonin

CASA